

Manuale dell'utente

Monitor di grande formato

MODELLO: E988

Il nome del modello è riportato sull'etichetta sul lato posteriore del monitor.

Sommario

Informazioni importanti.....	2	Usò consigliato e manutenzione.....	9
------------------------------	---	-------------------------------------	---

Capitolo 1 Installazione

Panoramica dell'installazione.....	11	Orientamento.....	16
Montaggio (per clienti).....	14	Requisiti di ventilazione.....	18
Modifica della posizione del logo decorativo.....	14	Fissaggio degli accessori di montaggio.....	19
Montaggio (per installatori qualificati).....	15	Installazione e rimozione del supporto da tavolo opzionale...	20

Capitolo 2 Nomi delle parti e funzioni

Pannello di controllo.....	22	Telecomando.....	25
Pannello posteriore.....	23		

Capitolo 3 Collegamenti

Schema di collegamento.....	27	Sorgenti video interne.....	32
Collegamento a un PC.....	28	Media Player.....	32
Collegamento a un dispositivo multimediale con HDMI.....	29	Collegamento di un dispositivo USB.....	32
Comando HDMI-CEC.....	30		

Capitolo 4 Operazioni di base

Modalità di accensione e spegnimento.....	34	Campo operativo per il telecomando.....	36
Stato della spia di accensione.....	34	Visualizzazione del menu OSD delle informazioni.....	37
Modo Risparmio energetico.....	34	Commutazione tra le modalità suono.....	37
Quando è selezionato [RS-232C] per il controllo, [Power supply] (Alimentazione) e [Quick Start] (Avvio rapido) sono impostati su [Off].....	34	Commutazione tra le modalità immagine.....	37
Quando è selezionato [LAN] per il controllo, [Power supply] (Alimentazione) e [Quick Start] (Avvio rapido) sono impostati su [Off].....	35	Impostazione del rapporto di aspetto.....	38
		Controlli OSD (On-Screen Display).....	39
		Usò del menu Media Player.....	41

Capitolo 5 Operazioni avanzate

Creazione di un programma di accensione/spegnimento...	45	Impostazione della sicurezza e blocco dei controlli sul monitor.....	48
Usò delle modalità immagine.....	47	Blocco dei pulsanti di controllo.....	49

Capitolo 6 Controllo esterno

Controllo del monitor tramite RS-232C.....	52	Browser HTTP.....	54
Controllo del monitor tramite LAN	53	Comandi.....	57

Capitolo 7 Risoluzione dei problemi

Se si verifica un problema con il monitor.....	59	Altro (se si è collegati a un computer)	62
Non viene visualizzato nulla.....	59	Altro (telecomando, altoparlanti).....	62
L'immagine non viene visualizzata correttamente.....	60	Altro (se si è connessi tramite RS-232C o LAN).....	62
Viene visualizzata una schermata di istruzioni o di attenzione.....	61	Se si utilizza un lettore multimediale	62
		Se si utilizza un dispositivo video.....	62

Capitolo 8 Specifiche

Elenco segnali compatibili	64	E988	65
----------------------------------	----	------------	----

Appendice A Marchi e licenza software

Appendice B Risorse esterne

Appendice C Elenco dei comandi OSD

Impostazioni video	69	Impostazioni di controllo	75
Impostazioni audio	71	Media Player.....	76
Configurazione	72	Programmazione	77

Appendice D Informazioni su riciclo e risparmio energetico del produttore

Smaltimento del vecchio prodotto NEC	79	Informazioni sui cavi di conversione utilizzati con il terminale AV	81
Risparmio energetico	79		

Appendice E Informazioni su Crestron Connected

Informazioni sui cavi

ATTENZIONE: Utilizzare i cavi specifici forniti con questo prodotto per evitare interferenze con la ricezione radiotelevisiva.
Per mini D-Sub a 15 pin e USB, utilizzare cavi segnale schermati con nucleo in ferrite.
Per i cavi HDMI e AV, utilizzare cavi segnale schermati.
L'uso di altri tipi di cavi e adattatori può provocare problemi di ricezione.

Informazioni FCC

AVVERTENZA: La Federal Communications Commission non consente di apportare alcuna modifica all'unità, TRANNE quelle specificate da Sharp NEC Display Solutions of America, Inc. nel presente manuale. La mancata osservanza di questo regolamento governativo potrebbe invalidare il diritto a utilizzare l'apparecchiatura.

La presente apparecchiatura è stata sottoposta a collaudo ed è risultata conforme ai limiti per un dispositivo digitale di classe B ai sensi della parte 15 delle norme FCC. Tali limiti mirano a fornire una protezione ragionevole dalle interferenze dannose nelle installazioni residenziali. La presente apparecchiatura genera, utilizza e può irradiare energia in radiofrequenza e, se non è installata e utilizzata nel rispetto delle istruzioni, può provocare interferenze dannose alle comunicazioni radio. Tuttavia, non è possibile garantire che non si verifichino interferenze in una specifica installazione. Se l'apparecchiatura dovesse provocare interferenze dannose alla ricezione radiotelevisiva, situazione che può essere determinata spegnendo e riaccendendo l'apparecchiatura, l'utente è invitato a provare a correggere l'interferenza adottando uno o più dei seguenti provvedimenti:

- Riorientare o riposizionare l'antenna ricevente.
- Aumentare la distanza tra l'apparecchiatura e il ricevitore.
- Collegare l'apparecchiatura a una presa su un circuito diverso da quello a cui è collegato il ricevitore.
- Per assistenza, rivolgersi al proprio rivenditore o a un tecnico radio/TV esperto.

Se necessario, l'utente può contattare il rivenditore o un tecnico radio/TV esperto per ottenere altri suggerimenti.

L'utente può trovare utile il seguente opuscolo, preparato dalla Federal Communications Commission: "How to Identify and Resolve Radio-TV Interference Problems" (Come identificare e risolvere i problemi di interferenza radio/TV). Questo libretto è disponibile presso l'Ufficio Stampa Governativo degli Stati Uniti, Washington, D.C., 20402, N. codice 004-000-00345-4.

DICHIARAZIONE DI CONFORMITÀ DEL FORNITORE

Il presente dispositivo è conforme alla parte 15 delle norme FCC. Il funzionamento è subordinato alle seguenti due condizioni. (1) Il dispositivo non deve provocare interferenze nocive e (2) deve accettare qualsiasi interferenza ricevuta, comprese le interferenze che possono causare anomalie di funzionamento.

	Parte responsabile negli Stati Uniti:	Sharp NEC Display Solutions of America, Inc.
	Indirizzo:	3250 Lacey Rd, Ste 500 Downers Grove, IL 60515
	N. Tel.:	(630) 467-3000
	Tipo di prodotto:	Monitor LCD
	Classificazione dell'apparecchiatura:	Periferica di classe B
	Modello:	E988

- L'uso previsto principale di questo prodotto è come apparecchiatura tecnica informatica in un ufficio o in un ambiente domestico.
- Il prodotto è destinato al collegamento a un computer e non alla visione di trasmissioni televisive.



- NOTA:**
- (1) Il contenuto di questo manuale non può essere ristampato, interamente o in parte, senza autorizzazione.
 - (2) Il contenuto di questo manuale è soggetto a modifica senza preavviso.
 - (3) È stata prestata grande attenzione nella preparazione di questo manuale; tuttavia, se si notassero punti discutibili, errori oppure omissioni, si prega di contattarci.
 - (4) L'immagine mostrata in questo manuale è solo indicativa. In caso di un'incongruenza tra l'immagine e il prodotto effettivo, il prodotto effettivo ha la priorità.
 - (5) In deroga agli articoli (3) e (4), non saremo responsabili per eventuali reclami o perdite di profitti o altre questioni ritenute derivanti dall'utilizzo di questo dispositivo.
 - (6) Questo manuale viene solitamente fornito in tutte le aree, quindi potrebbe contenere descrizioni pertinenti per altri paesi.



Informazioni importanti

Precauzioni di sicurezza e manutenzione



PER PRESTAZIONI OTTIMALI, ATTENERSI ALLE
SEGUENTI ISTRUZIONI PER L'INSTALLAZIONE
E L'UTILIZZO DEL MONITOR A COLORI LCD:





Informazioni sui simboli

Per assicurarsi che il prodotto venga utilizzato in modo sicuro e appropriato, questo manuale utilizza diversi simboli per prevenire lesioni a se stessi e agli altri nonché danni alla proprietà. I simboli e i relativi significati sono descritti di seguito. Assicurarsi di comprenderli pienamente prima di leggere il presente manuale.

 AVVERTENZA	Se non si presta attenzione a questo simbolo e si gestisce il prodotto in modo non corretto, possono verificarsi incidenti con potenziali lesioni gravi o decesso.
 ATTENZIONE	Se non si presta attenzione a questo simbolo e si gestisce il prodotto in modo non corretto, possono verificarsi lesioni personali o danni alla proprietà circostante.

Esempi di simboli

	Questo simbolo indica un'avvertenza o un'attenzione.
	Questo simbolo indica un'azione vietata.
	Questo simbolo indica un'azione obbligatoria.

 AVVERTENZA	
 SCOLLEGARE IL CAVO DI ALIMENTAZIONE	Scollegare il cavo di alimentazione se il prodotto non funziona correttamente. Se il prodotto emette fumo o strani odori o suoni oppure se il prodotto è caduto o il telaio danneggiato, togliere l'alimentazione al prodotto e scollegare il cavo di alimentazione dalla presa elettrica. Contattare il fornitore per la riparazione. Non provare mai a riparare il prodotto da soli. Potrebbe essere pericoloso.
 NON MODIFICARE	Non aprire o rimuovere il telaio del prodotto. Non disassemblare il prodotto. All'interno del prodotto sono presenti aree ad alta tensione. L'apertura o la rimozione delle coperture del prodotto o la modifica del prodotto possono esporre a scosse elettriche, incendio o altri rischi. Per tutti gli interventi di manutenzione, rivolgersi a personale dell'assistenza qualificato.
 DIVIETO	Non utilizzare il prodotto se presenta danni strutturali. Se si notano danni strutturali, come crepe, o se il prodotto risulta stranamente traballante, rivolgersi al personale dell'assistenza qualificato. Se il prodotto viene utilizzato in questa condizione, potrebbe cadere o causare lesioni alle persone.

 **AVVERTENZA**

Precauzioni per l'uso del cavo di alimentazione.

 DIVIETO	<p>Non graffiare o modificare il cavo.</p> <ul style="list-style-type: none">• Non appoggiare oggetti pesanti sul cavo.• Non lasciare che il peso del prodotto ricada sul cavo.• Non coprire il cavo con un tappeto od oggetti simili.• Non piegare, torcere o tirare il cavo con eccessiva forza.• Non applicare calore sul cavo. <p>Maneggiare il cavo di alimentazione con cura. Eventuali danni del cavo possono causare incendi o scosse elettriche. Se il cavo dovesse danneggiarsi (fili esposti, fili rotti, ecc.), togliere l'alimentazione al prodotto e scollegare il cavo di alimentazione dalla presa elettrica. Chiedere al fornitore di sostituirlo.</p>
 NON TOCCARE	<p>Non toccare la spina di alimentazione se si sentono tuoni. Così facendo, possono verificarsi scosse elettriche.</p>
 NON TOCCARE CON LE MANI BAGNATE	<p>Non collegare o scollegare il cavo di alimentazione con le mani bagnate. Può causare scosse elettriche.</p>
 ASSICURARSI DI FARE	<p>Utilizzare il cavo di alimentazione fornito con questo prodotto come indicato nella tabella del cavo di alimentazione. Non superare la tensione di alimentazione specificata del prodotto nella posizione di installazione. Se superata, si potrebbe verificare un incendio o scosse elettriche. Fare riferimento alle informazioni sulla tensione di alimentazione nelle specifiche.</p> <p>Se un cavo di alimentazione non è fornito con questo prodotto, contattaci. In tutti gli altri casi, utilizzare il cavo di alimentazione con la spina corrispondente alla presa di alimentazione disponibile nel luogo in cui si trova il prodotto. Il cavo di alimentazione compatibile corrisponde alla tensione CA della presa di alimentazione ed è stato approvato ed è risultato conforme alle norme di sicurezza nel paese di acquisto.</p>
 DEVE ESSERE COLLEGATO A TERRA	<p>Questa apparecchiatura è progettata per essere utilizzata con il cavo di alimentazione collegato a terra. Se il cavo di alimentazione non è collegato a terra possono verificarsi scosse elettriche. Assicurarsi che il cavo di alimentazione sia collegato direttamente alla presa a muro e collegato a terra correttamente. Non utilizzare un adattatore convertitore spina a 2 pin.</p>
 ASSICURARSI DI FARE	<p>Per una corretta installazione si raccomanda di rivolgersi a personale di assistenza qualificato. La mancata osservanza delle procedure di montaggio standard può provocare danni al prodotto o lesioni all'utente o all'installatore.</p>
 ASSICURARSI DI FARE	<p>Installare il prodotto in base alle seguenti informazioni. Questo prodotto non può essere utilizzato o installato senza il supporto da tavolo o altri accessori di montaggio.</p> <p>Quando si trasporta, si sposta o si installa il prodotto, utilizzare il numero di persone necessario (almeno quattro) per sollevare il prodotto tramite le quattro maniglie senza causare lesioni alle persone o danni al prodotto.</p> <ul style="list-style-type: none">• Per installare il monitor a soffitto o parete, utilizzare un dispositivo di sollevamento collegato ai golfari. Il prodotto non deve essere sollevato solo da persone. Il prodotto può cadere e causare lesioni alle persone.• NON utilizzare questo prodotto sul pavimento con il supporto da tavolo. Utilizzare questo prodotto su un tavolo o con un accessorio di montaggio per il supporto. <p>Fare riferimento alle istruzioni fornite con le attrezzature di montaggio opzionali per informazioni dettagliate sul collegamento o la rimozione.</p>

AVVERTENZA



Non coprire le prese d'aria del prodotto. L'installazione non corretta del prodotto può determinare danni al prodotto, scosse elettriche o incendi.

Non installare il prodotto nelle posizioni sotto elencate:

- Spazi scarsamente ventilati.
- Vicino a un termosifone, altre fonti di calore o sotto la luce diretta del sole.
- Aree sottoposte a vibrazione continua.
- Aree soggette a umidità, polvere, vapori o oli.
- Un ambiente in cui sono presenti gas corrosivi (anidride solforosa, acido solfidrico, biossido di azoto, cloro, ammoniaca, ozono, eccetera).
- Aree esterne.
- Ambienti con temperature elevate e dove l'umidità cambia rapidamente e si può formare condensa.
- Un soffitto o una parete non sufficientemente robusto da sostenere il prodotto e gli accessori di montaggio.

Non montare il prodotto capovolto.



Prevenire eventuali ribaltamenti o cadute a causa di scosse telluriche o altri fenomeni.

Per evitare lesioni alle persone o danni al prodotto in seguito a scosse telluriche o altri fenomeni, assicurarsi di installare il prodotto in una posizione stabile e attuare le misure necessarie per impedire che cada.

Le misure per prevenire la caduta e il ribaltamento hanno lo scopo di ridurre il rischio di lesioni, ma potrebbero non essere efficaci in caso di scosse telluriche.

Il prodotto potrebbe ribaltarsi causando lesioni alle persone.



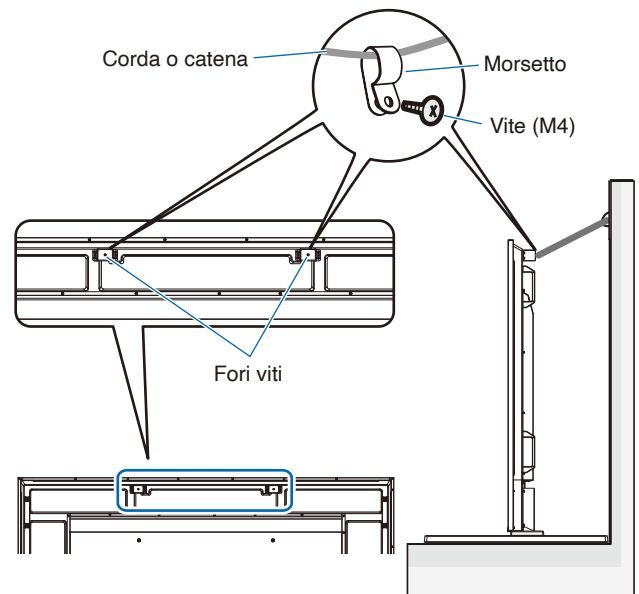



- Se si utilizza il prodotto con il supporto da tavolo opzionale, fissare il prodotto a una parete utilizzando una corda o catena in grado di sostenerne il peso del prodotto stesso onde evitare che possa cadere. In base al supporto da tavolo, la struttura del supporto può prevenire il ribaltamento. Fare riferimento al manuale del supporto da tavolo.
- Assicurarsi di rimuovere la corda o la catena dalla parete prima di spostare il prodotto per prevenire lesioni alle persone o danni al prodotto.



Il prodotto potrebbe cadere causando lesioni alle persone.











- Non tentare di appendere il prodotto utilizzando un cavo di sicurezza per il montaggio.
- Installare il prodotto in un'area della parete o del soffitto abbastanza solida da sostenerne il peso.
- Preparare il prodotto utilizzando accessori di montaggio quali ganci, bulloni a occhiello o componenti di montaggio, quindi fissare il prodotto con un cavo di sicurezza. Il cavo di sicurezza non deve essere stretto.
- Assicurarsi che gli accessori di montaggio siano sufficientemente robusti da sostenere peso e dimensioni del prodotto prima di installarlo.

 **AVVERTENZA**







 ASSICURARSI DI FARE	<p>Pericolo di stabilità. Il prodotto potrebbe cadere, provocando gravi lesioni alle persone o morte. Per prevenire lesioni, questo prodotto deve essere fissato saldamente al pavimento/alla parete in conformità alle istruzioni di installazione. È possibile evitare molte lesioni, in particolare ai bambini, adottando alcune semplici precauzioni, ad esempio:</p> <ul style="list-style-type: none">• Utilizzare SEMPRE supporti o metodi di installazione consigliati dal produttore del prodotto.• Utilizzare SEMPRE mobili in grado di sostenere in modo sicuro il prodotto.• Assicurarsi SEMPRE che il prodotto non sporga dal bordo del mobile su cui è posizionato.• Informare SEMPRE i bambini sui pericoli che corrono se salgono sopra il mobile per raggiungere il prodotto o i suoi comandi.• Posizionare SEMPRE fili e cavi collegati al prodotto in modo che non sia possibile inciamparvi, tirarli o afferrarli involontariamente.• NON collocare MAI un prodotto in una posizione instabile.• NON collocare MAI il prodotto su mobili alti (come credenze o librerie) senza ancorare sia il mobile che il prodotto a un sostegno adeguato.• NON collocare MAI il prodotto su tessuti o altri materiali che possono essere posizionati tra il prodotto e il mobile di sostegno.• NON collocare MAI oggetti che potrebbero incoraggiare i bambini ad arrampicarsi, ad esempio giocattoli e telecomandi, sul prodotto o sul mobile sui cui è posizionato il prodotto. <p>Se il prodotto esistente deve essere conservato e spostato in un'altra posizione, tenere presenti le stesse considerazioni.</p>
 DIVIETO	<p>Non posizionare questo prodotto su un carrello, un supporto o un tavolo inclinato o instabile. Così facendo potrebbe cadere o ribaltarsi, con conseguenti lesioni per le persone.</p>
 DIVIETO	<p>Non inserire oggetti di alcun tipo negli slot del telaio. Potrebbero causare scosse elettriche, incendio o guasti del prodotto. Tenere gli oggetti fuori dalla portata di bambini e neonati. Se qualche oggetto cade all'interno dell'alloggiamento del telaio, togliere l'alimentazione del prodotto e scollegare il cavo di alimentazione dalla presa di alimentazione. Contattare il fornitore per la riparazione.</p>
 NON BAGNARE	<p>Non versare liquidi nel telaio o non utilizzare il prodotto vicino all'acqua. Togliere immediatamente l'alimentazione e scollegare il prodotto dalla presa a muro, quindi contattare il personale dell'assistenza qualificato. Potrebbe essere causa di scosse elettriche o incendi. Non installare il prodotto sotto apparecchiature che scaricano acqua, come condizionatori d'aria.</p>
 DIVIETO	<p>Non utilizzare spray con gas infiammabili per rimuovere la polvere quando si pulisce il prodotto. In caso contrario, potrebbe verificarsi un incendio.</p>
 DIVIETO	<p>Non utilizzare il monitor in presenza di rischi mortali o pericoli che potrebbero causare direttamente morte, lesioni personali, gravi danni fisici o altre perdite, ivi inclusi i sistemi di controllo delle reazioni nucleari in un impianto nucleare, i sistemi medici di supporto vitale e i comandi lanciamissili in un sistema di armi.</p>

 **ATTENZIONE**

Gestione del cavo di alimentazione.

 ASSICURARSI DI FARE	Il monitor deve essere installato in prossimità di una presa di alimentazione facilmente accessibile.
 ASSICURARSI DI FARE	Quando si collega il cavo di alimentazione al terminale di ingresso CA del prodotto, assicurarsi che sia inserito completamente e in modo saldo. Una connessione non completa del cavo di alimentazione può causare surriscaldamento della spina o consentire l'entrata di polvere nel collegamento della spina, che può determinare un incendio. Toccare i piedini di una spina inserita parzialmente può causare una scossa elettrica. Fissare il cavo di alimentazione al prodotto collegando la vite e il morsetto per evitare che il cavo si allenti (forza di fissaggio consigliata: 120 - 190 N•cm).
 ASSICURARSI DI FARE	Maneggiare il cavo di alimentazione attenendosi alle indicazioni di seguito per evitare incendi o scosse elettriche. <ul style="list-style-type: none">• Quando si collega o scollega il cavo di alimentazione, estrarre il cavo tenendolo dalla spina.• Scollegare il cavo di alimentazione dalla presa elettrica prima di pulire il prodotto o quando non si intende utilizzare il prodotto per un periodo prolungato.• Quando il cavo di alimentazione o la spina è surriscaldato o danneggiato, scollegare il cavo di alimentazione dalla presa elettrica e contattare un tecnico dell'assistenza qualificato.
 ASSICURARSI DI FARE	Spolverare regolarmente il cavo di alimentazione utilizzando un panno asciutto morbido.
 ASSICURARSI DI FARE	Prima di spostare il prodotto, assicurarsi che sia spento, scollegare il cavo di alimentazione dalla presa a muro e controllare che tutti i cavi che collegano il prodotto ad altri dispositivi siano scollegati.
 DIVIETO	Non utilizzare il cavo di alimentazione con un trasformatore di tensione. L'aggiunta di una prolunga può causare un incendio come conseguenza di un surriscaldamento.
 DIVIETO	Non legare il cavo di alimentazione e il cavo USB. Potrebbe intrappolare il calore e determinare un incendio.
 DIVIETO	Non collegare a una LAN con tensione eccessiva. Se si utilizza un cavo LAN, non collegarlo a una periferica il cui cablaggio potrebbe avere una tensione eccessiva. L'eccessiva tensione sulla porta LAN potrebbe causare scosse elettriche.
 DIVIETO	Non salire sul tavolo su cui è installato il prodotto. Non installare il prodotto su un carrello se le ruote del carrello non sono state bloccate in modo appropriato. Il prodotto potrebbe cadere, danneggiandosi o causando lesioni alle persone.
 ASSICURARSI DI FARE	Installazione, rimozione e regolazione dell'altezza del supporto da tavolo opzionale. <ul style="list-style-type: none">• Durante l'installazione del supporto da tavolo, maneggiare l'unità con cautela onde evitare di pizzicarsi le dita.• L'installazione del prodotto a un'altezza non corretta potrebbe causarne il ribaltamento. Installare il prodotto all'altezza appropriata per prevenire lesioni alle persone o danni al prodotto.
 DIVIETO	Non spingere o arrampicarsi sul prodotto. Non afferrare o appendersi al prodotto. Non strofinare o toccare il prodotto con oggetti duri. Il prodotto potrebbe cadere, danneggiandosi o causando lesioni alle persone.

 **ATTENZIONE**

 DIVIETO	<p>Non colpire o urtare lo schermo. Non spingere contro lo schermo un oggetto appuntito. Può causare gravi danni al prodotto o lesioni alle persone.</p>
 ASSICURARSI DI FARE	<p>L'uso non corretto delle batterie può dar luogo a perdite o scoppi.</p> <ul style="list-style-type: none"> • Utilizzare solo le batterie indicate. • Inserire le batterie in modo che i segni (+) e (-) di ogni batteria corrispondano ai segni (+) e (-) del comparto batterie. • Non utilizzare batterie di marche diverse. • Non utilizzare insieme batterie nuove e vecchie. Si potrebbe causare una riduzione della durata delle batterie o una perdita di liquido. • Rimuovere immediatamente le batterie scariche per impedire che l'acido fuoriesca nel vano batterie. <p>Se il liquido fuoriuscito dalla batteria viene a contatto con la pelle o i vestiti, risciacquare immediatamente e accuratamente. Se viene a contatto con gli occhi, lavare bene gli occhi anziché strofinare e consultare immediatamente un medico. Il liquido fuoriuscito dalla batteria che viene a contatto con gli occhi o i vestiti può causare un'irritazione della pelle o danni agli occhi.</p> <ul style="list-style-type: none"> • Se si prevede di non utilizzare il telecomando per lungo tempo, rimuovere le batterie. • Lasciare una batteria in un ambiente con una temperatura molto elevata o esporre una batteria a una pressione dell'aria molto bassa può determinare un'esplosione o una perdita di liquido infiammabile o gas. • Smaltire in modo appropriato le batterie esaurite. Lo smaltimento di una batteria in acqua, fuoco o in un forno caldo o frantumandola o tagliandola meccanicamente oppure la modifica di una batteria può determinare un'esplosione. • Non mettere in corto circuito le batterie. • Non ricaricare le batterie. Le batterie fornite non sono ricaricabili. • Contattare il rivenditore o le autorità locali per lo smaltimento delle batterie.
 DIVIETO	<p>Non rimanere a contatto con le parti del prodotto che diventano calde per lunghi periodi di tempo. Il contatto prolungato può determinare ustioni a bassa temperatura.</p>
 ASSICURARSI DI FARE	<p>Adatto per finalità di intrattenimento in ambienti con luminosità controllata per evitare fastidiosi riflessi sullo schermo.</p>
 ASSICURARSI DI FARE	<p>Si consiglia di pulire i fori di ventilazione almeno una volta al mese. In caso contrario, potrebbero verificarsi incendi o scosse elettriche o danni al prodotto.</p>
 ASSICURARSI DI FARE	<p>Per assicurare l'affidabilità del prodotto, pulire i fori di ventilazione sul retro del telaio almeno una volta l'anno per rimuovere sporcizia e polvere. In caso contrario, potrebbero verificarsi incendi o scosse elettriche o danni al prodotto.</p>
 ASSICURARSI DI FARE	<p>Evitare luoghi con temperatura e umidità estreme. In caso contrario, si potrebbe incorrere in incendi, scosse elettriche o danni al prodotto. L'ambiente d'uso per questo prodotto è il seguente:</p> <ul style="list-style-type: none"> • Temperatura di esercizio: da 0 °C a 40 °C/da 32 °F a 104 °F/ umidità: da 20 a 80% (senza condensa) • Temperatura di stoccaggio: da -20 °C a 60 °C/da -4 °F a 140 °F/ umidità: da 10 a 90% (senza condensa)

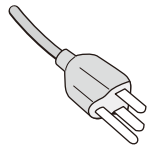
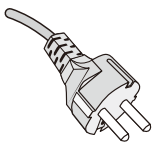
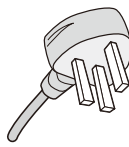
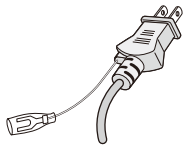
Tipo di spina	Nord America	Europa continentale	Regno Unito	Giapponese
Forma spina				
Area geografica	USA/Canada	Unione Europea	Regno Unito	Giappone
Tensione (V)	120*	230	230	100

* Utilizzare questo cavo di alimentazione con alimentazione inferiore a 125 V.

NOTA: Il prodotto può essere riparato solo nel paese in cui è stato acquistato.

Il monitor utilizza una corrente CA a 100-240 volt 50-60 Hz. Inserire il cavo di alimentazione in un a presa da 100-240 volt 50-60 Hz. La spina è usata come dispositivo di scollegamento che dovrà rimanere facilmente accessibile.

Uso consigliato e manutenzione

Uso consigliato

Ergonomia

Per ottenere i massimi vantaggi in fatto di ergonomia, si raccomanda di seguire le seguenti indicazioni:

- Per ottenere prestazioni ottimali del monitor, attendere 20 minuti per il riscaldamento. Evitare la riproduzione prolungata di immagini fisse sul monitor per evitare la persistenza dell'immagine (effetti post-immagine).
- Riposare periodicamente gli occhi concentrandosi su un oggetto lontano almeno 1,5 metri. Sbattere spesso le palpebre.
- Posizionare il monitor a un angolo di 90° rispetto a finestre o altre sorgenti luminose per ridurre il riflesso della luce sullo schermo.
- Regolare i controlli di luminosità, contrasto e nitidezza del monitor per migliorare la leggibilità.
- Sottoporsi regolarmente a esami della vista.
- Utilizzare i controlli di dimensione e posizione preimpostati con i segnali di ingresso standard.
- Utilizzare le preimpostazioni del colore.
- Utilizzare segnali non interlacciati.
- Non utilizzare il colore primario blu su uno sfondo scuro. È difficile da vedere e può causare affaticamento degli occhi a causa di contrasto insufficiente.

Manutenzione

Pulizia dello schermo LCD

- Se il pannello LCD è impolverato, spolverarlo con delicatezza utilizzando un panno morbido.
- Pulire la superficie dello schermo LCD con un panno non abrasivo che non lasci residui. Evitare l'uso di detersivi o detersivi per vetri.
- Non sfregare lo schermo LCD con un materiale duro o abrasivo.
- Non esercitare pressione sulla superficie del pannello LCD.
- Non utilizzare un detergente OA, in quanto provocherebbe il deterioramento o lo scolorimento della superficie del pannello LCD.

Pulizia del telaio

- Scollegare l'alimentazione.
- Pulire delicatamente il telaio con un panno morbido.
- Per pulire il telaio, inumidire il panno con acqua e detergente neutro, strofinare il telaio e passare infine con un panno asciutto.

NOTA: NON pulire con diluente al benzene, detergente alcalino, detergente a base alcolica, detergente per vetri, cera, detergente per smalti, sapone in polvere o insetticidi. Le gomme o le sostanze viniliche non devono rimanere a contatto con il telaio per un periodo prolungato. Questi tipi di fluidi e materiali possono provocare il deterioramento, la screpolatura o la rimozione della vernice.

Capitolo 1 Installazione

Questo capitolo include:

- ⇒ "Panoramica dell'installazione" a pagina 11
- ⇒ "Montaggio (per clienti)" a pagina 14
- ⇒ "Modifica della posizione del logo decorativo" a pagina 14
- ⇒ "Montaggio (per installatori qualificati)" a pagina 15
- ⇒ "Orientamento" a pagina 16
- ⇒ "Requisiti di ventilazione" a pagina 18
- ⇒ "Fissaggio degli accessori di montaggio" a pagina 19
- ⇒ "Installazione e rimozione del supporto da tavolo opzionale" a pagina 20

Leggere attentamente ["Informazioni importanti"](#) prima dell'installazione.

NOTA:

Per il contenuto della confezione, fare riferimento al Manuale di montaggio.

La garanzia del prodotto non copre i danni provocati da un'installazione non corretta. La mancata osservanza di queste raccomandazioni può causare l'annullamento della garanzia.

Panoramica dell'installazione

1. Stabilire la posizione di installazione

NOTA: Per evitare di graffiare il pannello LCD, posizionare sempre sul tavolo un panno morbido, come un telo più grande dell'area dello schermo del monitor, prima di collocare il monitor con lo schermo verso il basso quando si installano il supporto del monitor o gli accessori di montaggio.

2. Posizionare le batterie nel telecomando

Il telecomando è alimentato da due batterie AAA da 1,5 V.

Per installare o sostituire le batterie:

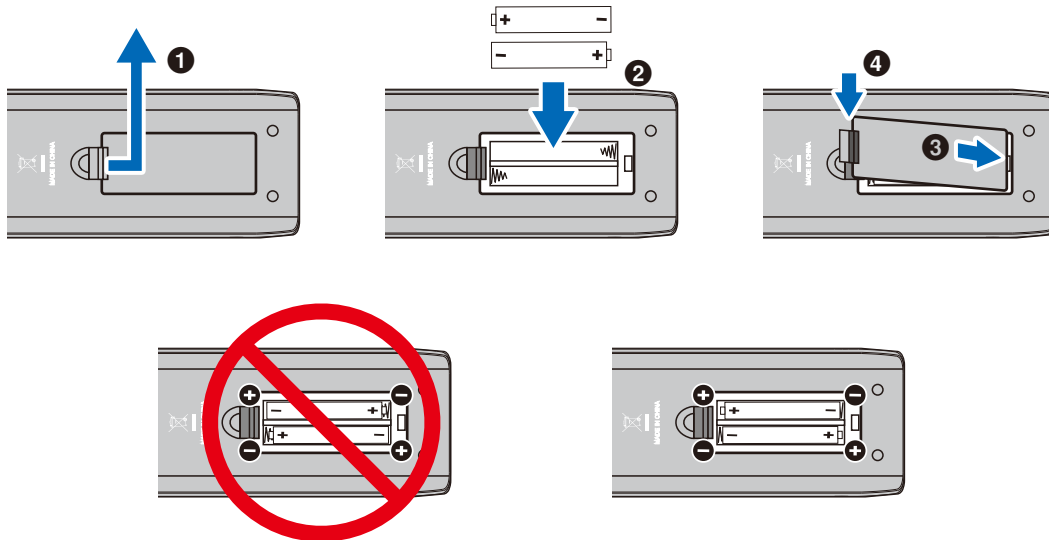

- NOTA:**
- A seconda delle loro condizioni, le batterie fornite in dotazione con il telecomando potrebbero scaricarsi rapidamente. Pertanto, sostituirle in anticipo con delle nuove batterie.
 - Se non si intende utilizzare il telecomando per lunghi periodi, rimuovere le batterie.
 - Utilizzare solo batterie al manganese o alcaline.

3. Collegare l'apparecchiatura esterna

- Per proteggere l'apparecchiatura esterna, disattivare l'alimentazione principale prima di effettuare qualsiasi collegamento.
- Consultare il manuale dell'utente dell'apparecchiatura per ulteriori informazioni.

NOTA: Non collegare/scollegare i cavi durante l'accensione del monitor o di altre apparecchiature esterne, onde evitare la perdita dell'immagine del monitor.

4. Collegare il cavo di alimentazione in dotazione

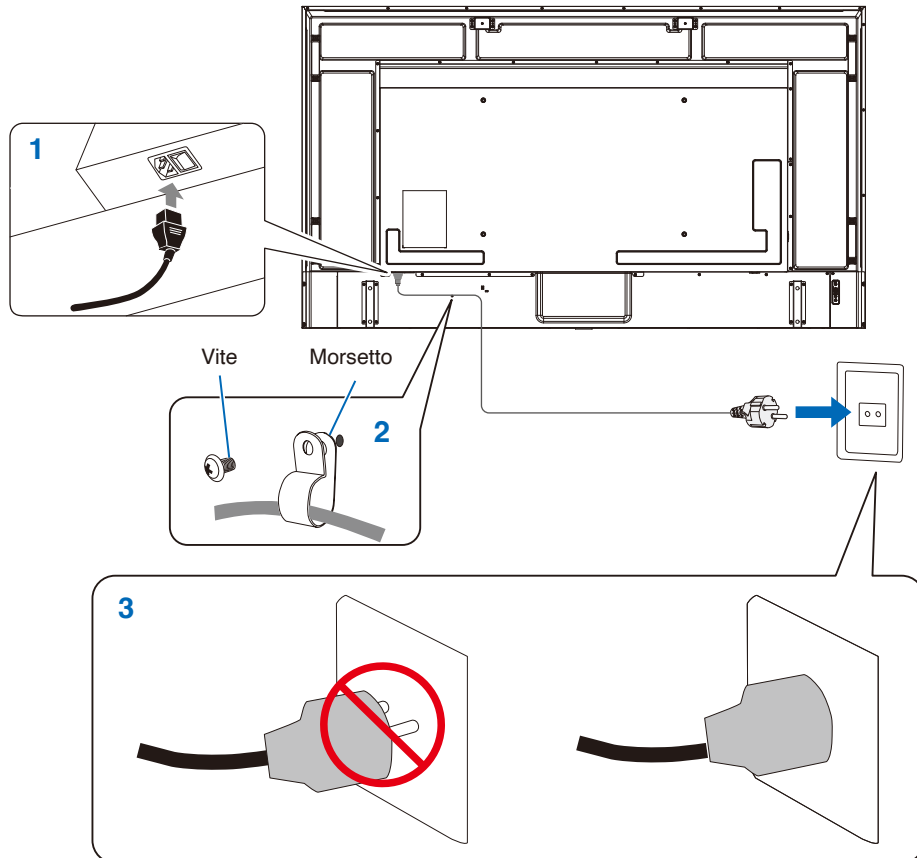

5. Informazioni sui cavi

ATTENZIONE: Utilizzare i cavi specifici forniti con questo prodotto per evitare interferenze con la ricezione radiotelevisiva. Per mini D-Sub a 15 pin e USB, utilizzare cavi segnale schermati con nucleo in ferrite. Per i cavi HDMI e AV, utilizzare cavi segnale schermati. L'uso di altri tipi di cavi e adattatori può provocare problemi di ricezione.

6. Accendere il pulsante di accensione

Accendere il monitor prima di accendere il computer o l'apparecchiatura esterna.

7. Utilizzare l'apparecchiatura esterna collegata

Selezionare la sorgente di ingresso per il monitor in modo da visualizzare il video dall'apparecchiatura esterna sullo schermo.

8. Regolare l'audio

Se necessario, apportare regolazioni al volume.

9. Regolare le impostazioni dell'immagine

Quando si utilizza un terminale di ingresso HDMI, selezionare l'impostazione appropriata tra [Mode 0] (Modalità 0), [Mode 1] (Modalità 1) e [Mode 2] (Modalità 2) in [EDID] nelle [HDMI Settings] (Impostazioni HDMI) del menu OSD [Setup] (Configurazione).



10. Regolazioni consigliate

La retroilluminazione utilizzata per questo monitor ha una durata limitata e la relativa luminosità diminuisce con il tempo di utilizzo.

Inoltre, se la stessa immagine fissa viene mostrata per un tempo lungo, può verificarsi la “persistenza” dell’immagine. La “persistenza dell’immagine” è un fenomeno in cui l’immagine di un LCD rimane visibile dopo aver cambiato l’immagine.

La “persistenza dell’immagine” viene gradualmente eliminata cambiando schermata, ma se la stessa schermata viene mostrato troppo a lungo, la “persistenza dell’immagine” non scompare.

Per evitare una durata più breve del monitor, considerare quanto segue:

- Scollegare l’alimentazione principale del monitor quando non in uso.
- Utilizzare il pulsante  sull’unità principale o il pulsante  sul telecomando per attivare sul monitor la modalità standby.
- Se si copre la superficie del pannello dell’unità principale con una copertura di protezione in vetro o acrilico, la superficie del pannello sarà sigillata e la temperatura interna aumenterà.
Utilizzare la funzione di gestione dell’alimentazione del computer o ridurre la luminosità dello schermo per evitare che la temperatura interna aumenti.
- Utilizzare [Schedule] (Programmazione) nel menu OSD per accendere o attivare la modalità standby del monitor automaticamente secondo necessità.

NOTA: Quando si utilizza la funzione di programmazione, impostare [Current Time settings] (Impostazione dell’ora corrente) nel menu OSD [Schedule] (Programmazione).

Montaggio (per clienti)

Si prega di contattare il fornitore per un elenco di professionisti qualificati per eseguire l'installazione. Il montaggio del prodotto a parete o a soffitto, così come la richiesta di intervento di un tecnico, sono responsabilità del cliente.

Manutenzione

- Verificare periodicamente la presenza di viti allentate, spazi vuoti anomali, deformazioni o altri problemi che possono verificarsi nell'attrezzatura di montaggio. Nel caso in cui si rilevi un problema, rivolgersi al personale qualificato o al fornitore per ricevere assistenza.
- A seconda dell'ambiente di utilizzo, la posizione di montaggio potrebbe indebolirsi a causa del naturale deterioramento. Rivolgersi regolarmente al personale qualificato per l'ispezione della posizione di montaggio e per le operazioni di manutenzione.

Modifica della posizione del logo decorativo

Quando si utilizza il monitor in posizione verticale, la posizione del logo decorativo può essere modificata.

Rimozione del logo decorativo: allentare la vite installata, quindi rimuovere il logo decorativo.

Fissaggio del logo decorativo: Assicurarsi che i fori per le viti sul logo decorativo e i fori per le viti sulla mascherina siano allineati. Montare nuovamente il logo decorativo con le stesse viti tolte durante la rimozione del logo decorativo dal prodotto per il riposizionamento (forza di fissaggio consigliata: 30-40 N•cm).

NOTA: Non utilizzare altre viti per installare il logo decorativo.

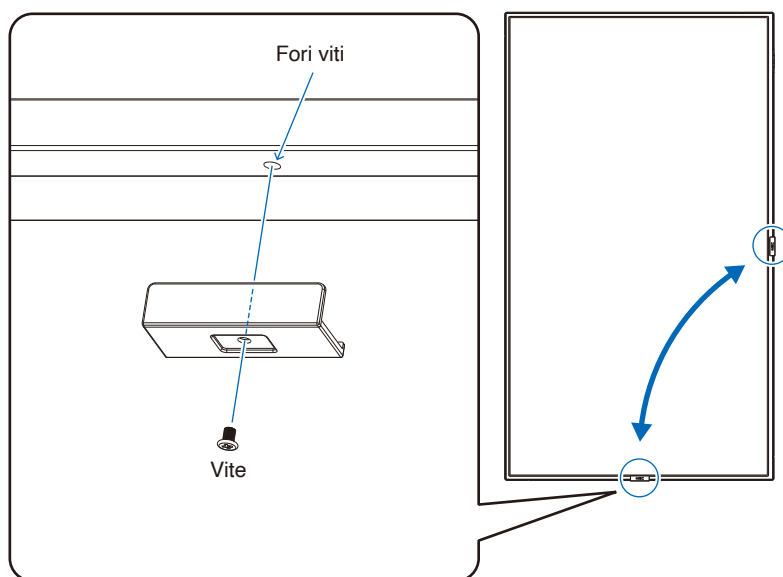

Montaggio (per installatori qualificati)

Ispezionare attentamente la posizione nella quale l'unità andrà montata. Non tutte le pareti e i soffitti sono in grado di sostenere il peso del monitor.

Il peso di questo monitor è indicato nelle specifiche (vedere "E988" a pagina 65).

La garanzia del prodotto non copre i danni provocati da un'installazione non corretta, dalla modifica del prodotto o da calamità naturali.

La mancata osservanza di queste raccomandazioni può causare l'annullamento della garanzia.

Per garantire un'installazione sicura, utilizzare due o più staffe per montare l'unità. Fissare l'unità in almeno due punti nella posizione di installazione.

Consentire un'adeguata ventilazione o predisporre il condizionamento dell'aria intorno al monitor in modo tale da dissipare il calore dal monitor e dall'attrezzatura di montaggio.

Staffa di montaggio

Per il montaggio a parete o a soffitto, osservare le seguenti indicazioni:

- Si consigliano interfacce di montaggio conformi allo standard UL1678 in Nord America.
- Per informazioni dettagliate, consultare le istruzioni incluse nell'attrezzatura di montaggio.

Si consiglia vivamente di utilizzare le viti mostrate di seguito.

Se si utilizzano viti di lunghezza superiore a quella specificata di seguito, verificare la profondità del foro della staffa nelle specifiche.

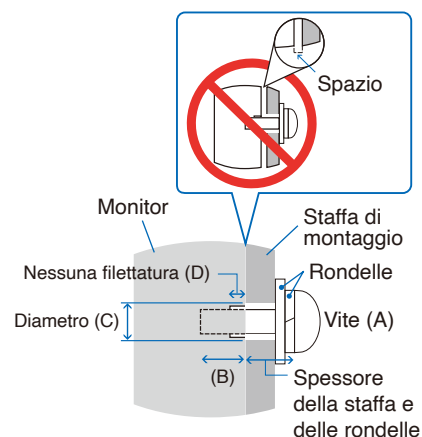

Dimensione vite		Foro staffa	Nessuna filettatura	Forza di fissaggio consigliata
(A)	(B)	(C)	(D)	
M8 (4 parti)	16-18 mm	≤ Ø 12 mm	6 mm	950-1600 N•cm

NOTA: Se viene utilizzata per lungo tempo una configurazione video wall, potrebbe verificarsi una leggera espansione dei monitor a causa delle variazioni di temperatura. È consigliabile lasciare almeno un millimetro di spazio tra i bordi dei monitor adiacenti.

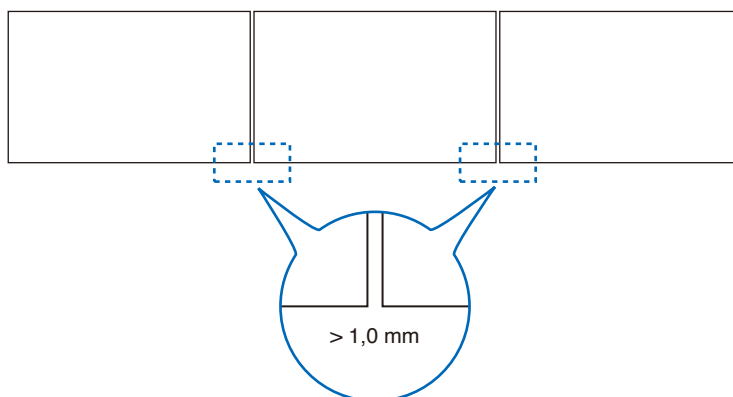

Montaggio di un cavo di sicurezza

Quando si installa il monitor su una parete o un soffitto, utilizzare delle staffe di montaggio a parete o a soffitto disponibili in commercio, ma anche un cavo di sicurezza.

NOTA: Al momento dell'installazione, non esercitare pressione sul pannello LCD né forza eccessiva su qualsiasi parte del monitor, premendo o appoggiandosi. In caso contrario, il monitor potrebbe distorcersi o danneggiarsi.

Possibili posizioni per le maniglie utilizzate per collegare il cavo di sicurezza

Collegare il cavo di sicurezza alle maniglie mostrate nella figura seguente.

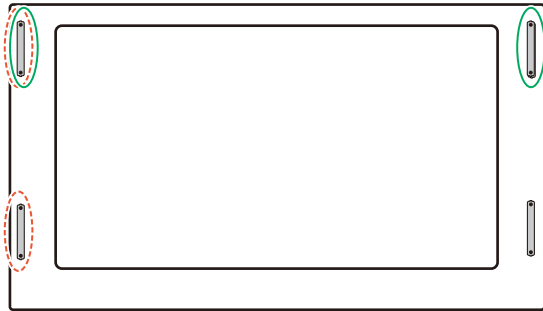

Linea continua: Maniglia per cavo di sicurezza in posizione orizzontale.

Linea punteggiata: Maniglia per cavo di sicurezza in posizione verticale.

Orientamento

- Quando si utilizza in posizione verticale, il monitor deve essere ruotato in senso antiorario, in modo che il lato destro si sposti verso l'alto e il lato sinistro verso il basso. Una ventilazione non corretta può ridurre la vita utile del monitor.

NOTA: In orientamento orizzontale, il menu OSD è sempre visualizzato.

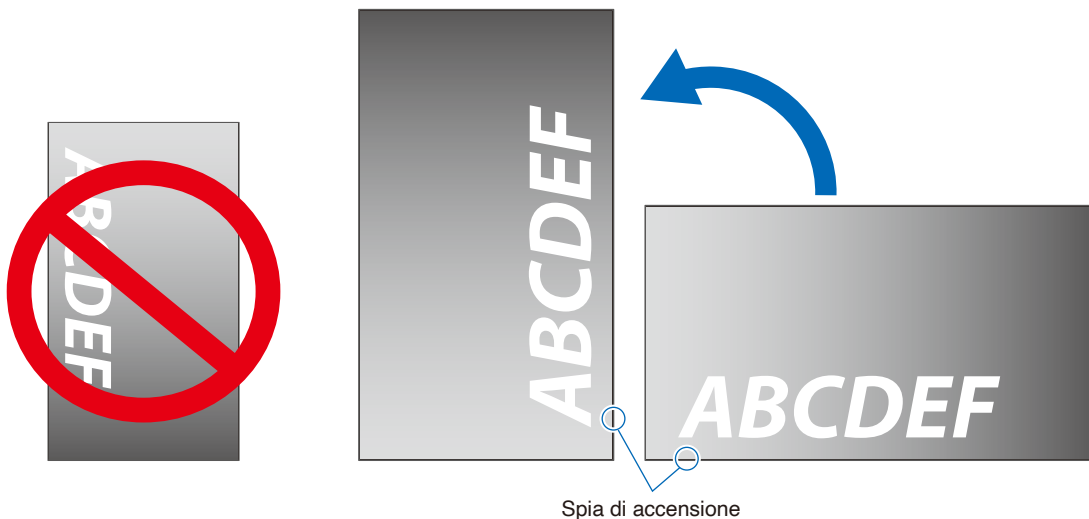

- Non può essere installato capovolto.

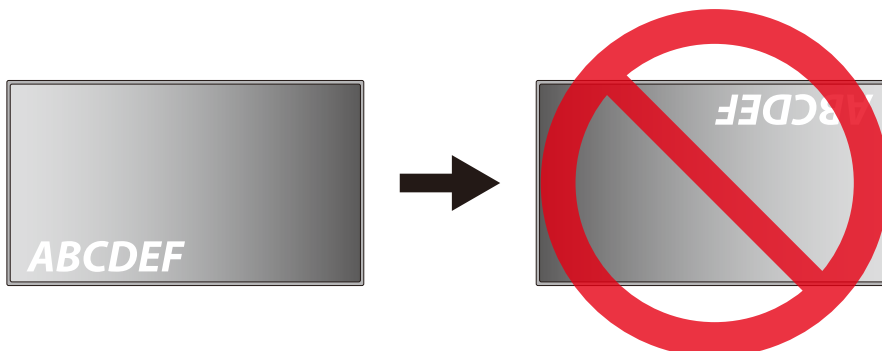

Il monitor non può essere utilizzato se è inclinato di 16° o più.

NOTA: L'installazione del monitor a un angolo di 16° o più potrebbe essere causa di un malfunzionamento.

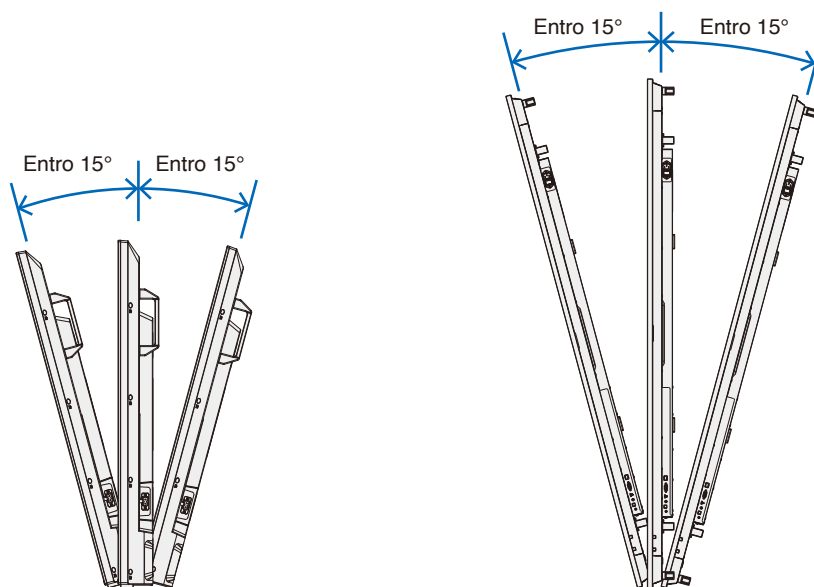

Requisiti di ventilazione

Se si procede al montaggio del monitor in uno spazio chiuso o in una nicchia, lasciare abbastanza spazio tra il monitor e la parete per consentire la dispersione del calore, come mostrato di seguito.

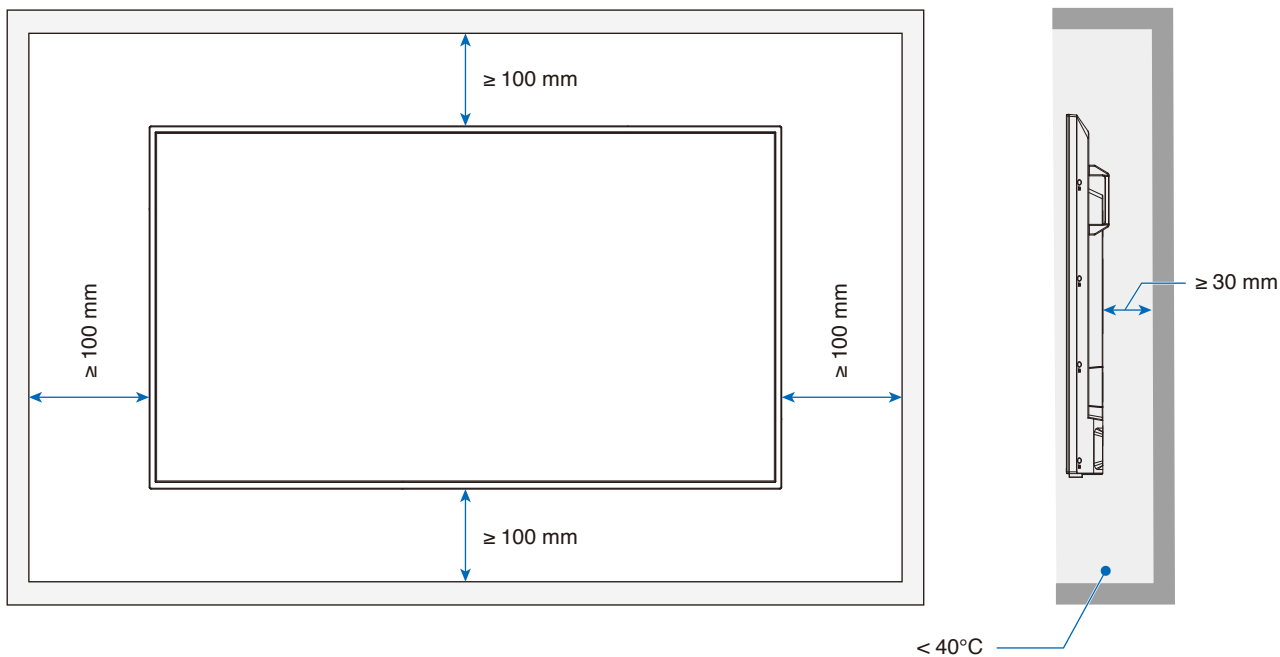

NOTA: La temperatura ambiente massima di funzionamento del monitor è di 40 °C. Questo monitor è dotato di sensori di temperatura interni.

NOTA: Se il monitor si surriscalda, viene visualizzata una “Avvertenza”. In tal caso, interrompere l’uso del monitor, spegnerlo e lasciarlo raffreddare. Per ulteriori informazioni riguardo questa funzione, vedere “Gestione temperatura” ([pagina 74](#)). Se il monitor viene utilizzato in un’area chiusa o se il pannello LCD viene coperto con una pellicola acrilica protettiva, controllare la temperatura intorno al monitor.

Fissaggio degli accessori di montaggio

Prestare attenzione a non ribaltare il monitor quando si fissano gli accessori.

1. Collegare gli occhielli per il montaggio

Questo modello è dotato di staffe per occhielli preinstallate per il fissaggio di occhielli (non inclusi) per agevolare il montaggio.

- Avvitare i bulloni a occhiello nei fori corrispondenti sulle staffe come illustrato nell'immagine.
 - Assicurarsi che i bulloni a occhiello siano ben fissati.
 - NON montare il monitor con i soli bulloni a occhiello. I bulloni a occhiello sono solo provvisori.
 - Questo monitor è stato progettato per essere installato su una parete o pilastro in cemento. Potrebbe essere necessario un intervento di rinforzo per alcuni materiali come intonaco/pannelli in plastica sottile/legno prima di avviare l'installazione. Questo monitor e questa staffa devono essere installati su una parete che possa sopportare almeno 4 volte o più il peso del monitor.
- Installare utilizzando il metodo più adeguato per il materiale e la struttura.

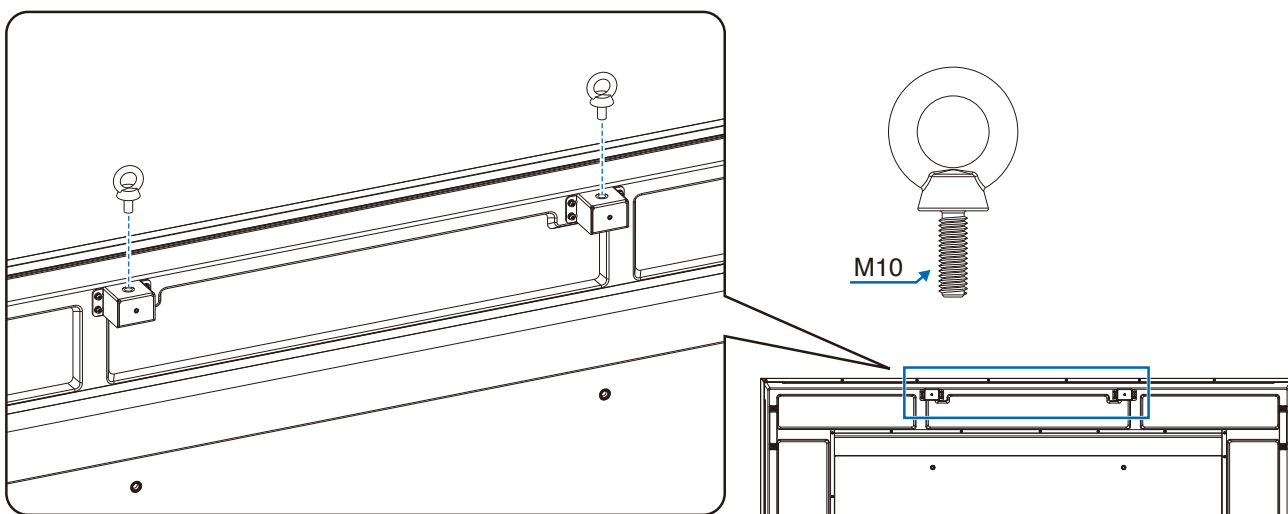

2. Fissaggio degli accessori di montaggio

Prestare attenzione a non ribaltare il monitor quando si fissano gli accessori.

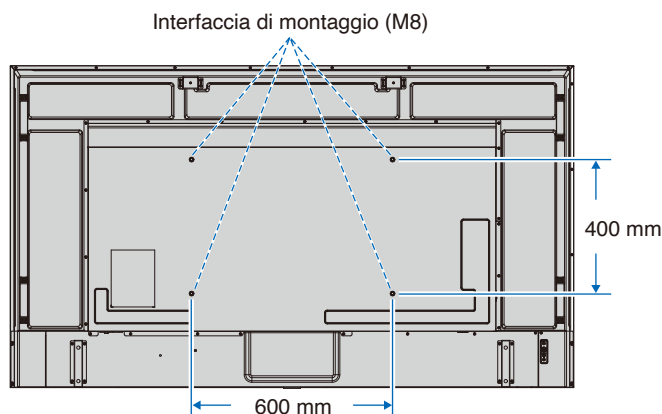

Gli accessori di montaggio possono essere fissati con il monitor rivolto in basso. Per evitare di graffiare il pannello LCD, posizionare sempre sul tavolo un panno morbido, come un telo più grande dell'area dello schermo del monitor, prima di collocare il monitor con lo schermo verso il basso. Accertarsi che sul tavolo non vi sia nulla che possa danneggiare il monitor.

NOTA: Prima dell'installazione, posizionare il monitor con lo schermo rivolto verso il basso su una superficie piana più grande dello schermo del monitor. Utilizzare un tavolo robusto che possa sostenere facilmente il peso del monitor.

Installazione e rimozione del supporto da tavolo opzionale

Attenersi alle istruzioni di installazione fornite con il supporto o l'attrezzatura di montaggio. Utilizzare esclusivamente i dispositivi consigliati dal produttore.

- NOTA:**
- Utilizzare ST-801.
 - Utilizzare **ESCLUSIVAMENTE** le viti fornite con il supporto da tavolo opzionale. Installare il supporto in modo che l'estremità lunga dei piedini sia rivolta in avanti.
 - Il monitor può essere utilizzato solo in orientamento orizzontale con il supporto per il piano di appoggio.

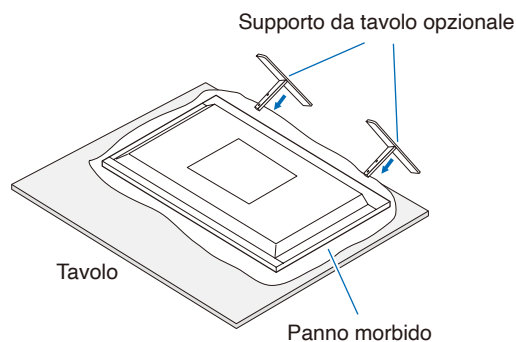

Capitolo 2 Nomi delle parti e funzioni

Questo capitolo include:

- ⇒ "Pannello di controllo" a pagina 22
- ⇒ "Pannello posteriore" a pagina 23
- ⇒ "Telecomando" a pagina 25

Pannello di controllo

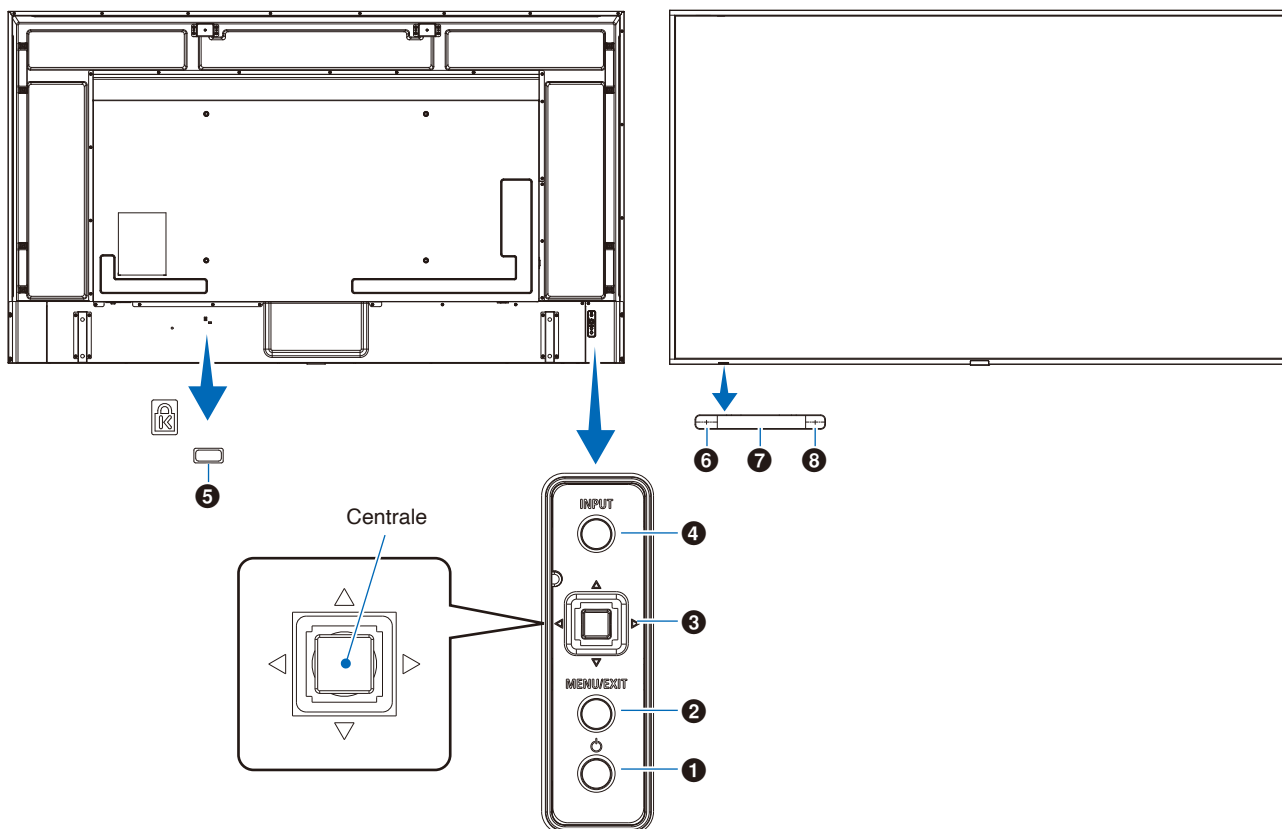

1 Pulsante (pulsante di accensione)

Consente di alternare tra gli stati acceso e standby.
Vedere [pagina 35](#).

2 Pulsante MENU/EXIT

Consente di aprire il menu OSD quando è chiuso.

Nel menu OSD, funziona come pulsante indietro per tornare al menu OSD precedente.

Nel menu principale, funziona come pulsante di uscita per chiudere il menu OSD.

3 Tasto multidirezionale/Pulsante Centrale*1

◀/▶: Controllo sinistra/destra.

- Si sposta a sinistra o destra nei menu di controllo OSD.
- Aumenta o riduce le regolazioni per le singole impostazioni OSD.
- Regola direttamente il VOLUME quando viene chiuso il menu OSD.

▽/△: Controllo su/giù.

- Si sposta in alto o in basso nei menu di controllo OSD.

Centrale: (pressione del pulsante)

- Seleziona o imposta la funzione evidenziata nel menu OSD.

*1: le funzioni ◀, ▶, △ e ▽ cambiano in base all'orientamento del monitor (orizzontale/verticale).

4 Pulsante INPUT

INPUT: Consente di spostarsi tra gli input disponibili quando il menu OSD è chiuso.

[HDMI1], [HDMI2], [HDMI3], [VGA(RGB)]/[VGA(YPbPr)], [AV], [Media Player]. I nomi di input vengono mostrati con il nome preimpostato di fabbrica.

5 Slot di sicurezza

Slot per blocco di sicurezza e protezione antifurto compatibile con cavi/apparecchiature di sicurezza Kensington.

NOTA: Per conoscere i prodotti, visitare il sito Web di Kensington.

6 Spia di accensione

- Funzionamento normale (modalità di accensione): Blu fisso*2
- Modalità di risparmio energia automatico: Rosso intermittente
- Modalità di standby automatico: Rosso fisso
- Spegnimento del monitor con il telecomando: Rosso incandescente

*2: Se si seleziona [Off] in [LED Indicator] (Indicatore LED) nelle [Other Settings] (Altre impostazioni) del menu [Setup] (Configurazione), il LED non si illuminerà quando il monitor è in modalità attiva.
Vedere [pagina 74](#).

7 Sensore telecomando

Riceve il segnale dal telecomando (durante l'uso del telecomando wireless). Vedere [pagina 36](#).

8 Sensore di luce ambientale

Rileva il livello di luce ambientale, consentendo al monitor di regolare automaticamente l'impostazione di controllo luce per rendere la visione più confortevole. Non coprire questo sensore. Vedere [pagina 70](#).

Pannello posteriore

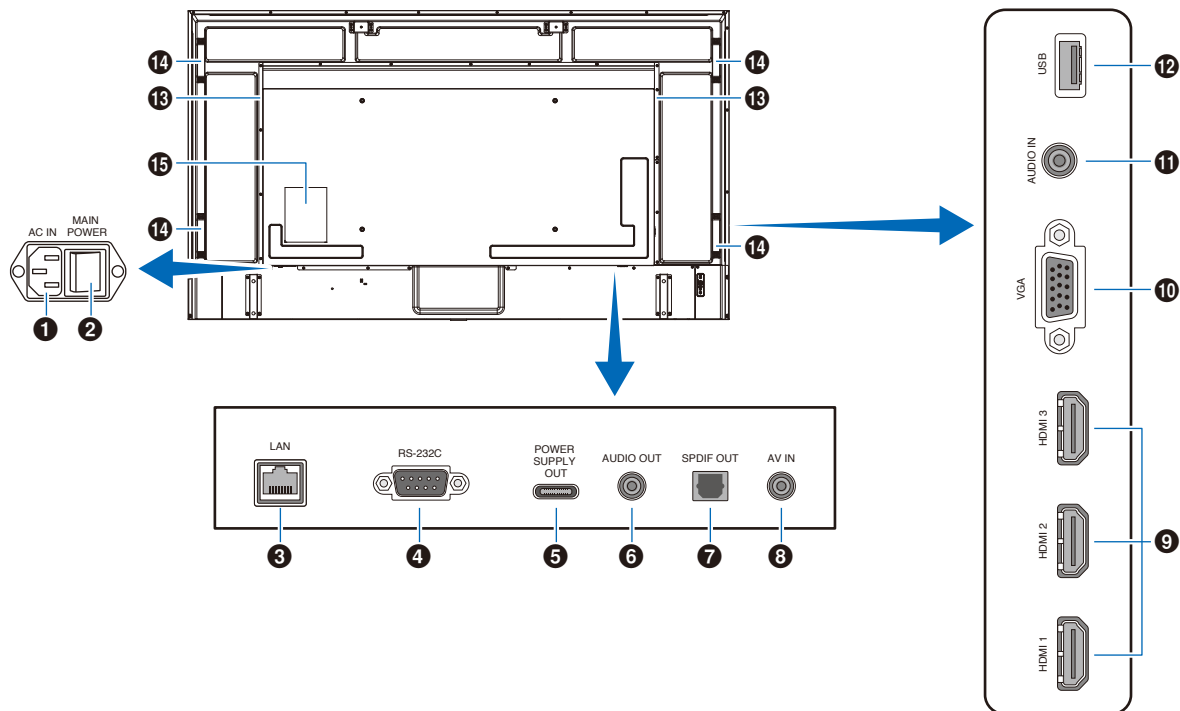

1 Connettore CA IN

Consente di collegare il cavo di alimentazione in dotazione.

2 Interruttore principale

Interruttore ON/OFF per accendere/spengere l'unità.

3 Porta LAN (RJ-45)

Consente di utilizzare la funzione server HTTP e un browser Web su un computer per gestire le impostazioni LAN del monitor.

NOTA: La porta LAN del monitor non è concepita per essere collegata direttamente ad una rete pubblica (incluso tramite router noleggiati da un fornitore di servizi Internet). Per questo motivo il collegamento della porta LAN cablata direttamente a una rete pubblica è vietato secondo il Telecommunications Business Act.

4 Terminale di ingresso RS-232C (D-sub)

Per il collegamento a un computer. Consente di ricevere i comandi di controllo dal computer.

5 Porta USB Tipo-C (alimentazione 5 V/3 A)

Controllare la forma dei connettori quando si collega un cavo USB. Quando si fornisce alimentazione tramite la porta USB Tipo-C®, utilizzare un cavo USB che supporti 3 A.

Non legare il cavo USB. Altrimenti, questo potrebbe causare surriscaldamenti o incendi.

6 USCITA AUDIO

Uscita del segnale audio da HDMI a un dispositivo esterno (ricevitore stereo, amplificatore e così via).

NOTA: Questo connettore non è un terminale per cuffie.

7 Terminale di uscita audio digitale

Per il collegamento a un dispositivo audio dotato di un terminale di ingresso audio digitale.

8 Terminale di ingresso AV

Per il collegamento a un terminale di uscita video (composito) di un lettore video o altri dispositivi.

9 Terminali di ingresso HDMI (HDMI1 (ARC)/HDMI2/HDMI3)

Per il collegamento a dispositivi con interfaccia video digitale conforme allo standard HDMI. Il terminale HDMI1 supporta anche ARC (Audio Return Channel) per l'uscita audio. Collegare a questo terminale un cavo HDMI che supporti ARC.

Collegare al terminale HDMI1 (ARC) dispositivi audio che supportino ARC.

NOTA: ARC invia il suono del monitor all'apparecchiatura audio dal terminale HDMI1 ARC. Utilizzare il cavo HDMI supportato da ARC in dotazione. L'apparecchiatura audio che supporta ARC, come gli amplificatori AV, emetterà l'audio del monitor. Il volume e altre funzioni dell'apparecchiatura audio possono essere controllate con il telecomando fornito in dotazione.

10 Terminale di ingresso VGA

Per il collegamento al terminale di uscita video (analogico) di un computer.

Quando si collega il monitor al terminale di uscita video (componente) di un lettore video o di un altro dispositivo, andare su [Setup] (Configurazione) nel menu OSD -> [VGA Options] (Opzioni VGA) -> [VGA Mode] (Modalità VGA) e selezionare [YPbPr].

11 Terminale di ingresso audio (mini jack stereo)

Per il collegamento al terminale di uscita audio di un computer o di un altro dispositivo.

12 Porta USB Tipo-A

Può essere utilizzata per visualizzare foto (immagini fisse) e riprodurre file video e musicali memorizzati in un dispositivo di archiviazione USB.

Controllare la forma dei connettori quando si collega un dispositivo di archiviazione USB o un cavo USB.

NOTA: Se necessario, controllare se l'unità USB presenta dei virus.

13 Altoparlante interno

14 Manico

15 Etichetta

Telecomando

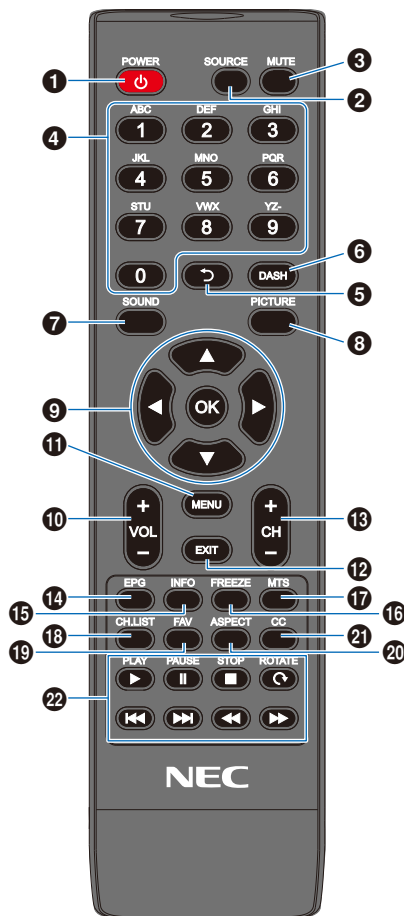

1 Pulsante POWER

Consente di alternare tra gli stati acceso e spento (standby).

NOTA: Per spegnere completamente il monitor, scollegare la spina di alimentazione dalla presa.

2 Pulsante SOURCE

Consente di spostarsi tra gli ingressi disponibili.

I nomi degli ingressi sono mostrati con il nome preimpostato in fabbrica.

3 Pulsante MUTE

Consente di disattivare il segnale audio. Premere nuovamente il pulsante per ripristinare il volume precedente.

4 Tastierino

Premere i pulsanti per immettere valori numerici, come le password.

5 Pulsante

Non utilizzato con questo monitor.

6 Pulsante DASH

Non utilizzato con questo monitor.

7 Pulsante SOUND

Consente di selezionare la modalità suono.

Le modalità suono disponibili sono [Standard], [Music] (Musica), [Movie] (Film) e [Custom] (Personalizzato).

8 Pulsante PICTURE

Consente di selezionare la modalità immagine.

Le modalità immagine disponibili sono [Dynamic] (Dinamico), [Standard], [Energy Savings] (Risparmio energetico), [Conferencing] (Conferenza), [HighBright], [Custom] (Personalizzato) e [HDR Video] (Video HDR).

9 ▲, ▼, ◀, ▶, OK (pulsanti cursore)

Utilizzati per selezionare i menu e navigare al loro interno.

10 Pulsante VOL- (pulsante volume meno) Pulsante VOL+ (pulsante volume più)

Consente di aumentare o diminuire il livello dell'uscita audio.

11 Pulsante MENU

Consente di aprire e chiudere il menu OSD.

12 Pulsante EXIT

Consente di chiudere il menu OSD.

13 Pulsante CH- Pulsante CH+

Non utilizzato con questo monitor.

14 Pulsante EPG

Non utilizzato con questo monitor.

15 Pulsante INFO

Consente di mostrare/nascondere il menu OSD delle informazioni.

16 Pulsante FREEZE (pulsante immagine fissa)

Consente di attivare/disattivare la funzione immagine fissa.

17 Pulsante MTS

Non utilizzato con questo monitor.

18 Pulsante CH.LIST

Non utilizzato con questo monitor.

19 Pulsante FAV

Non utilizzato con questo monitor.

20 Pulsante ASPECT

Consente di selezionare il rapporto di aspetto dell'immagine tra [Normal] (Normale), [1:1], [Full] (Intero) e [Zoom].

21 Pulsante CC

Non utilizzato con questo monitor.

22 PLAY, PAUSE, STOP, ROTATE,

Necessari per utilizzare le funzioni del lettore multimediale e la funzione HDMI CEC.

Capitolo 3 Collegamenti

Questo capitolo include:

- ⇒ "Schema di collegamento" a pagina 27
- ⇒ "Collegamento a un PC" a pagina 28
- ⇒ "Collegamento a un dispositivo multimediale con HDMI" a pagina 29
- ⇒ "Comando HDMI-CEC" a pagina 30
- ⇒ "Sorgenti video interne" a pagina 32
- ⇒ "Media Player" a pagina 32
- ⇒ "Collegamento di un dispositivo USB" a pagina 32

Collegamento di apparecchiature esterne

- NOTA:**
- Non collegare o scollegare i cavi durante l'accensione del monitor o di altre apparecchiature esterne, onde evitare la perdita dell'immagine del monitor.
 - Non utilizzare un cavo attenuatore audio con resistore integrato. Se si utilizza un cavo audio con resistenza integrata, l'audio risulterà attenuato.

Prima di effettuare i collegamenti:

- Spegnere il dispositivo prima di collegarlo al monitor.
- Consultare il manuale dell'utente del dispositivo per conoscere i tipi di collegamento disponibili e le istruzioni relative al dispositivo.
- Si consiglia di spegnere l'alimentazione principale del monitor prima di collegare o scollegare un dispositivo di archiviazione USB onde evitare il danneggiamento dei dati.

Schema di collegamento

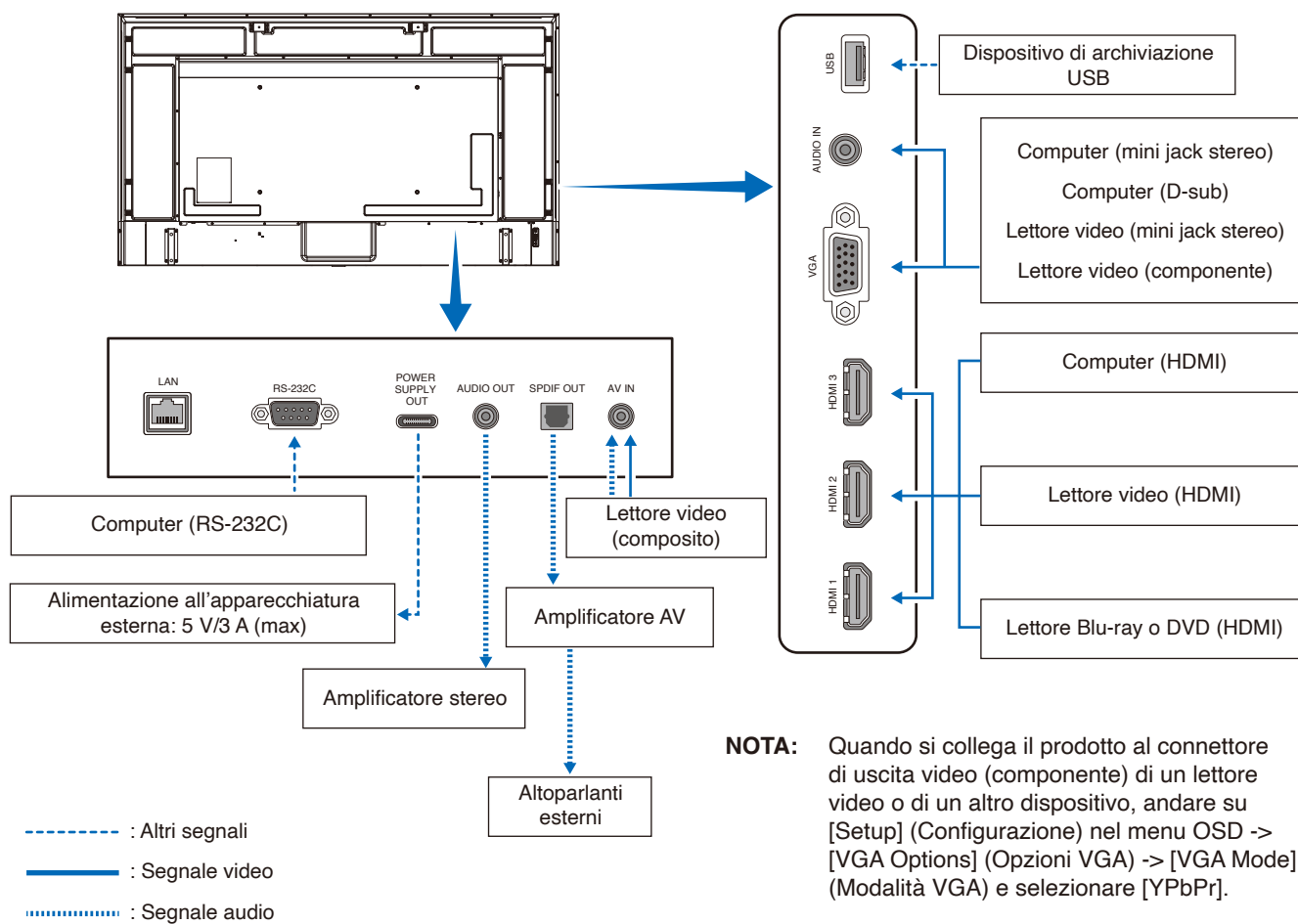

NOTA: Quando si collega il prodotto al connettore di uscita video (componente) di un lettore video o di un altro dispositivo, andare su [Setup] (Configurazione) nel menu OSD -> [VGA Options] (Opzioni VGA) -> [VGA Mode] (Modalità VGA) e selezionare [YPbPr].

Collegamento a un PC

Collegamento a un computer con HDMI

Il monitor può essere collegato a e utilizzato con lettori video e computer dotati di uscita HDMI. Per ulteriori informazioni, consultare il manuale dell'utente del lettore o degli altri dispositivi.

- Utilizzare un cavo HDMI recante il logo HDMI.
- Dopo l'accensione del dispositivo di uscita del segnale HDMI, la comparsa del segnale potrebbe richiedere alcuni istanti.
- In base alla scheda video o al driver in uso, l'immagine potrebbe non essere visualizzata correttamente.
- Se si utilizza un computer con HDMI, andare sul menu OSD [Video] -> [Advanced Video] (Video avanzato) e impostare [Overscan] su [Auto] o [Off].
- Se l'alimentazione principale del monitor viene attivata dopo che il computer collegato è stato acceso, l'immagine potrebbe non essere visualizzata. In questo caso, spegnere e riaccendere il computer.
- Se il segnale sorgente è 4K (50 Hz/60 Hz), HDCP 2.2 o HDR, andare sul menu OSD [Setup] (Configurazione) -> [HDMI Settings] (Impostazioni HDMI) -> [EDID] e impostare [Mode 2] (Modalità 2).
- Quando si immette un segnale 4K, utilizzare un cavo HDMI ad alta velocità o premium ad alta velocità.

Collegamento a un dispositivo multimediale con HDMI

Per ottenere la massima qualità dell'immagine e dell'audio, è possibile collegare il monitor a lettori Blu-ray, lettori multimediali in streaming o console di gioco utilizzando un solo cavo HDMI. I contenuti UHD 4K vengono visualizzati quando anche il lettore multimediale collegato supporta contenuti 4K.

Supporta la codifica HDCP (High-bandwidth Digital Contents Protection), un tipo di gestione dei diritti digitali che impedisce ai contenuti ad alta definizione nei dischi Blu-ray, nei DVD e nei supporti in streaming di essere copiati o trasmessi in maniera illecita.

- NOTA:**
- Collegare il cavo HDMI quando il lettore multimediale e il monitor sono entrambi spenti.
 - Utilizzare un cavo HDMI recante il logo HDMI.
 - Alcuni cavi e dispositivi HDMI potrebbero non visualizzare correttamente l'immagine a causa di specifiche HDMI diverse.
 - Con l'implementazione di HDCP, potrebbero esserci casi in cui determinati contenuti risultano protetti dal sistema HDCP e quindi non visualizzabili. Non si tratta di un malfunzionamento.

Collegamento ad apparecchiatura audio con funzione ARC

Quando l'apparecchiatura audio con funzione ARC è collegata al terminale HDMI1 (ARC) del monitor utilizzando il cavo HDMI supportato da ARC fornito in dotazione, gli altoparlanti collegati all'apparecchiatura audio emettono il suono del monitor.

- L'uscita audio tramite HDMI1 (ARC) non è regolabile con il menu OSD.
- Quando la funzione ARC è attivata, l'audio degli altoparlanti interni del monitor è disattivato.

HDMI-CEC (Consumer Electronics Control)

HDMI-CEC consente ai dispositivi video compatibili, collegati tramite HDMI, di comunicare e consente un controllo limitato tra il dispositivo e il monitor. Ad esempio, l'accensione di un lettore Blu-ray può immediatamente commutare l'ingresso sul lettore Blu-ray senza utilizzare il telecomando. Non tutti i dispositivi sono completamente compatibili e, in alcuni casi, il produttore del dispositivo multimediale potrebbe assicurare la compatibilità solo con i propri monitor o televisori. Vedere "Comando HDMI-CEC" ([pagina 30](#)).

Se supportato, è possibile utilizzare il telecomando del monitor per controllare il dispositivo video.

Attivazione di CEC

1. Collegare un dispositivo compatibile HDMI-CEC al terminale HDMI.
Premere il pulsante HDMI del telecomando.
2. Premere il pulsante MENU per aprire il menu OSD.
3. Nel menu OSD, andare su [Setup] (Configurazione) -> [HDMI Settings] (Impostazioni HDMI) -> e selezionare [On] in [CEC].
4. Nel menu OSD, andare su [Setup] (Configurazione) -> [HDMI Settings] (Impostazioni HDMI) -> [Device list] (Elenco dei dispositivi) e premere il pulsante OK del telecomando.
Terminata la ricerca del dispositivo, vengono visualizzati i dispositivi collegati con i relativi nomi.
5. Nel menu OSD, selezionare [Yes] (Sì) in [Search device] (Ricerca dispositivo).
Terminata la ricerca del dispositivo, i terminali HDMI a cui è collegato un dispositivo vengono visualizzati con il nome del dispositivo.

Se non viene trovato alcun dispositivo compatibile HDMI-CEC, assicurarsi che il dispositivo sia collegato, acceso, che supporti CEC e che CEC sia attivato. A seconda del produttore, la funzionalità CEC potrebbe avere un nome diverso. Consultare il manuale dell'utente del dispositivo.

6. Premere il pulsante EXIT del telecomando.

Comando HDMI-CEC

Collegare un dispositivo compatibile HDMI-CEC al terminale HDMI.

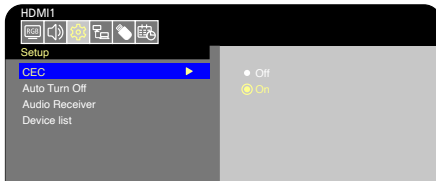
Menu OSD	Nome del comando HDMI-CEC	Spiegazione	Impostazione
CEC (Consumer Electronics Control)	One Touch Play (One Touch Play)	All'accensione di un dispositivo compatibile HDMI-CEC, anche il monitor collegato al dispositivo con un cavo HDMI si accende automaticamente. Dopo l'accensione del monitor, il terminale di ingresso viene commutato automaticamente. Se il monitor è già acceso quando viene acceso il dispositivo compatibile HDMI-CEC, cambia solo il terminale di ingresso.	 <p>Nel menu OSD, andare su [Setup] (Configurazione) -> [HDMI Settings] (Impostazioni HDMI) -> e selezionare [On] in [CEC].</p>
	Remote Control Pass Through (Passthrough del telecomando)	Il pulsante del telecomando del monitor può essere utilizzato con dispositivi compatibili HDMI-CEC collegati con un cavo HDMI. Ad esempio, parte del menu del dispositivo compatibile HDMI-CEC può essere controllato utilizzando il telecomando.	
	Power Status (Stato di alimentazione)	I dispositivi compatibili HDMI-CEC collegati possono ricevere lo stato di alimentazione del monitor, ad esempio se il monitor è in standby o acceso.	
	System Information (Informazioni di sistema)	Questa funzione consente di ottenere informazioni da un dispositivo compatibile HDMI-CEC collegato (versione CEC, indirizzo fisico, ecc.).	
Auto Turn Off (Spegnimento automatico)	System Standby (Standby del sistema)	Se il monitor viene messo in standby con il telecomando, allo stesso tempo anche il dispositivo compatibile HDMI-CEC collegato con un cavo HDMI viene messo in standby. Se il monitor viene messo in standby mentre un dispositivo compatibile HDMI-CEC sta effettuando una registrazione, il dispositivo rimane acceso. Per ulteriori informazioni, consultare il manuale dell'utente fornito con il dispositivo compatibile HDMI-CEC.	Nel menu OSD, andare su [Setup] (Configurazione) -> [HDMI Settings] (Impostazioni HDMI) -> [CEC] e selezionare [Enable] (Abilitato) in [Auto Turn Off] (Spegnimento automatico).
Audio Receiver (Ricevitore audio)	System Audio Control (Controllo audio del sistema)	Collegare un'apparecchiatura audio con funzione ARC al terminale HDMI1 (ARC) utilizzando il cavo HDMI supportato da ARC fornito in dotazione. I pulsanti Volume del telecomando consentono di controllare il volume dell'apparecchiatura audio HDMI ARC collegata. Se questa funzione è attiva, l'audio degli altoparlanti interni del monitor viene impostato automaticamente su MUTO.	Nel menu OSD, andare su [Setup] (Configurazione) -> [HDMI Settings] (Impostazioni HDMI) -> [CEC] e selezionare [Enable] (Abilitato) in [Audio Receiver] (Ricevitore audio).

Menu OSD	Nome del comando HDMI-CEC	Spiegazione	Impostazione
Search device (Ricerca dispositivo)	Device OSD Name Transfer (Trasferimento del nome OSD del dispositivo)	Questa funzione è utilizzata per ottenere il nome dei dispositivi collegati.	Nel menu OSD, andare su [Setup] (Configurazione) -> [HDMI Settings] (Impostazioni HDMI) -> [CEC] -> [Device list] (Elenco dei dispositivi) e premere il pulsante OK del telecomando.
	Routing Control (Controllo del routing)	Selezionando il nome di un dispositivo, l'ingresso del dispositivo compatibile HDMI-CEC viene commutato nell'ingresso selezionato. Dopo aver selezionato il dispositivo, il telecomando comanda il dispositivo selezionato.	

NOTA: A seconda del dispositivo collegato, a volte il dispositivo non funziona correttamente.

Sorgenti video interne

Media Player

Il Media Player interno consente di riprodurre file audio e video archiviati su un dispositivo di archiviazione USB. Vedere pagina [pagina 41](#) per le istruzioni sull'utilizzo di Media Player.

Dispositivi di archiviazione USB compatibili

Se il dispositivo di archiviazione USB collegato al monitor non viene riconosciuto, controllarne il formato. Il dispositivo di archiviazione USB utilizzato con il Media Player deve essere in formato FAT32 o FAT16. Per maggiori informazioni sulla formattazione di un dispositivo di archiviazione, consultare il manuale o la sezione Guida di Windows®.

Collegare il dispositivo di archiviazione USB alla porta USB Tipo-A del monitor.

- NOTA:**
- Il funzionamento del monitor con tutti i dispositivi di archiviazione USB disponibili in commercio non è garantito.
 - Verificare che il dispositivo di archiviazione USB sia collegato alla porta USB Tipo-A del monitor.

Collegamento di un dispositivo USB

Collegare un dispositivo di archiviazione USB all'USB Tipo-A del monitor come mostrato nella figura seguente per visualizzare immagini e video utilizzando la funzione Media Player.

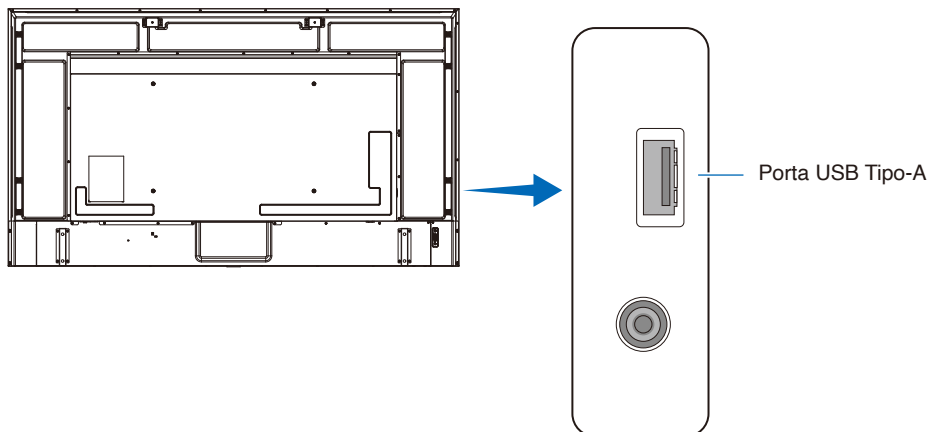

- NOTA:**
- Verificare la forma e l'orientamento del connettore quando si collega il dispositivo USB o il cavo.
 - Non collegare un dispositivo di archiviazione USB al monitor quando il monitor è acceso. Per evitare danni al monitor e possibili danni ai file di dati sul dispositivo collegato, l'interruttore di alimentazione principale del monitor deve essere spento prima di effettuare i collegamenti.

Capitolo 4 Operazioni di base

Questo capitolo include:

- ⇒ "Modalità di accensione e spegnimento" a pagina 34
- ⇒ "Campo operativo per il telecomando" a pagina 36
- ⇒ "Visualizzazione del menu OSD delle informazioni" a pagina 37
- ⇒ "Commutazione tra le modalità suono" a pagina 37
- ⇒ "Commutazione tra le modalità immagine" a pagina 37
- ⇒ "Impostazione del rapporto di aspetto" a pagina 38
- ⇒ "Controlli OSD (On-Screen Display)" a pagina 39
- ⇒ "Uso del menu Media Player" a pagina 41
- ⇒ "Uso del menu Media Player" a pagina 41

Modalità di accensione e spegnimento

Stato della spia di accensione

In modalità di accensione, il monitor funziona come segue in assenza di un segnale da un dispositivo esterno.

Modalità	Funzionamento normale (modalità di accensione)	Modalità di risparmio energia automatico (modo risparmio energetico)	Modalità di standby automatico (modo risparmio energetico)
Spia di accensione	Blu fisso	Rosso intermittente	Rosso fisso

Modo Risparmio energetico

Le tre modalità seguenti sono disponibili sul monitor.

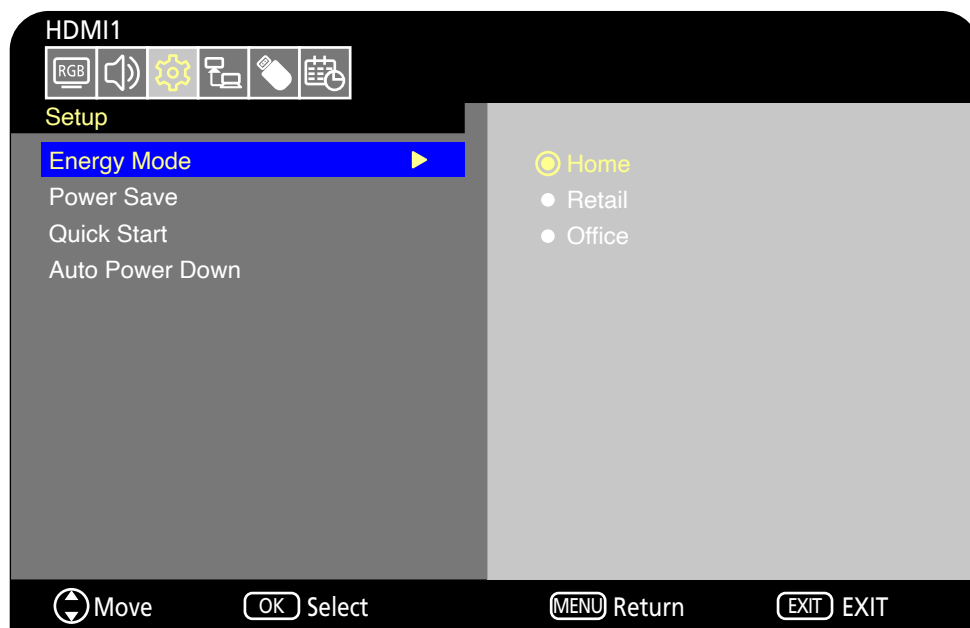

È possibile selezionare LAN e RS-232C per il controllo del monitor. Il modo di funzionamento delle modalità di risparmio energetico varia a seconda del metodo di controllo selezionato.

Quando è selezionato [RS-232C] per il controllo, [Power supply] (Alimentazione) e [Quick Start] (Avvio rapido) sono impostati su [Off]

Modalità Casa/Ufficio

- In assenza di segnale in ingresso, viene visualizzato “Nessun segnale” e dopo qualche istante il monitor entra in modalità di standby automatico.
- Quando viene inviato un segnale nel terminale di ingresso selezionato, il monitor torna in modalità di accensione. Se sono selezionati il terminale AV e il terminale VGA (YPbPr), anche in presenza di un segnale in ingresso la modalità di accensione non verrà ripristinata. In tal caso, abilitare la funzione Avvio rapido. (Con questa funzione abilitata, la modalità di accensione viene ripristinata.)

Modalità Punto vendita

- In assenza di segnale in ingresso, il monitor non entra in modo risparmio energetico. (Viene mantenuta la modalità di accensione.)

NOTA: Se si spegne il monitor mentre è in modalità di standby automatico, al riaccenderlo sarà ancora in modalità di standby automatico.

Quando è selezionato [LAN] per il controllo, [Power supply] (Alimentazione) e [Quick Start] (Avvio rapido) sono impostati su [Off]

Modalità Casa

- In assenza di segnale in ingresso, viene visualizzato “Nessun segnale” e dopo qualche istante il monitor entra in modalità di risparmio energia.
- Durante la modalità di risparmio energia automatico, il monitor entra in modalità di standby automatico se non viene ricevuto alcun segnale LAN per 3 minuti.
Se viene inviato un segnale LAN durante la modalità di standby automatico, la modalità di risparmio energia automatico non viene ripristinata. Per mantenere la modalità di risparmio energia automatico, utilizzare la modalità Ufficio.
- Quando viene inviato un segnale nel terminale di ingresso selezionato, il monitor torna in modalità di accensione.
Se sono selezionati il terminale AV e il terminale VGA (YPbPr), anche in presenza di un segnale in ingresso la modalità di accensione non verrà ripristinata. In tal caso, abilitare la funzione Avvio rapido. (Con questa funzione abilitata, la modalità di accensione viene ripristinata.)

Modalità Punto vendita

- In assenza di segnale in ingresso, il monitor non entra in modo risparmio energetico. (Viene mantenuta la modalità di accensione.)

Modalità Ufficio

- In assenza di segnale in ingresso, viene visualizzato “Nessun segnale” e dopo qualche istante il monitor entra in modalità di risparmio energia.
A prescindere dall'invio di un segnale LAN, viene mantenuta la modalità di risparmio energia automatico.
- Quando viene inviato un segnale nel terminale di ingresso selezionato, il monitor torna in modalità di accensione.
Se sono selezionati il terminale AV e il terminale VGA (YPbPr), anche in presenza di un segnale in ingresso la modalità di accensione non verrà ripristinata. In tal caso, abilitare la funzione Avvio rapido. (Con questa funzione abilitata, la modalità di accensione viene ripristinata.)

NOTA: Se si spegne il monitor mentre è in modalità di risparmio energia automatico o in modalità di standby automatico, la modalità di accensione non riprenderà automaticamente se si rileva un segnale.

L'interruttore di alimentazione principale deve essere in posizione ON perché sia possibile accendere il monitor utilizzando il pulsante di accensione sul telecomando o il pulsante  sul pannello di controllo.

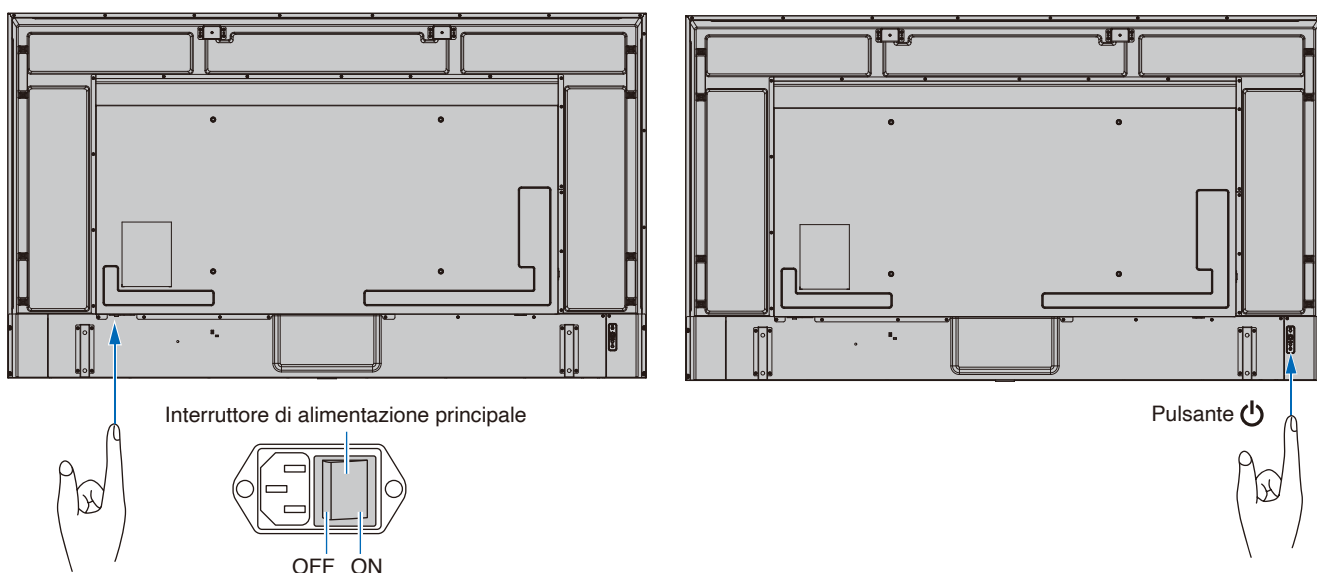

Campo operativo per il telecomando

Durante l'uso dei pulsanti, puntare la parte superiore del telecomando verso il sensore del telecomando sul monitor.

Utilizzare il telecomando entro una distanza di circa 7 m dal sensore del telecomando, oppure a un'angolazione orizzontale e verticale non superiore a 30° e restando entro una distanza massima di circa 3,5 m.

NOTA: Il sistema del telecomando potrebbe non funzionare se la luce del sole o una forte illuminazione colpisce direttamente il sensore del telecomando, oppure se è in prossimità di lampade fluorescenti.

Precauzioni per l'uso del telecomando

- Non sottoporlo a urti violenti.
- Evitare che il telecomando venga bagnato da acqua o altri liquidi. Se il telecomando si bagna, asciugarlo immediatamente.
- Evitare l'esposizione a calore e vapore.
- Rivolgersi al fornitore o al proprio comune per informazioni sullo smaltimento delle batterie.
- Non aprire il telecomando, se non per inserire le batterie.

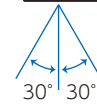
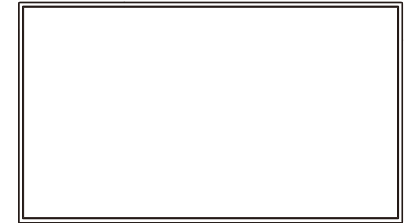

Visualizzazione del menu OSD delle informazioni

Il menu OSD delle informazioni fornisce informazioni relative, ad esempio, al terminale di ingresso video selezionato, alla risoluzione e all'indirizzo IP. Premere il pulsante INFO del telecomando per visualizzare il menu OSD delle informazioni.

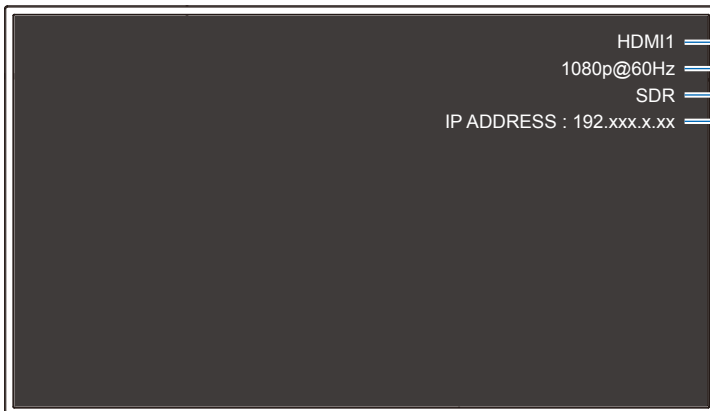

- ❶ Nome input
- ❷ Risoluzione
- ❸ Informazioni SDR / HDR
- ❹ Indirizzo IP*

* Quando [Information OSD] (Informazioni OSD) è impostato su [On]:
Bianco: Connesso a una LAN
Rosso: Non connesso a una LAN

NOTA: Quando il segnale di ingresso è [Media Player], il menu OSD delle informazioni non viene visualizzato.

Commutazione tra le modalità suono

Premere il pulsante SOUND del telecomando per cambiare l'impostazione della modalità suono tra Standard, Musica, Film e Personalizzato.

Commutazione tra le modalità immagine



Premere il pulsante PICTURE del telecomando per cambiare l'impostazione della modalità immagine tra Dinamico, Standard, Risparmio energetico, Conferenza, HighBright, Personalizzato e Video HDR*.

* Video HDR può essere selezionato solo in presenza di un segnale HDR in ingresso.

Impostazione del rapporto di aspetto

Premere il pulsante ASPECT del telecomando per cambiare l'impostazione del rapporto d'aspetto tra Normale, 1:1, Intero e Zoom.

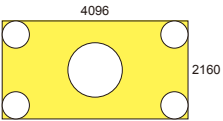
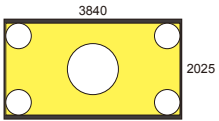
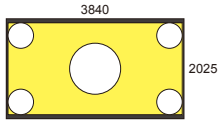
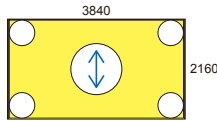
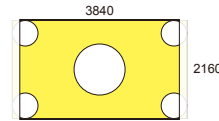
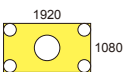
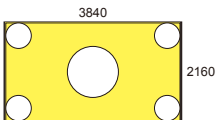
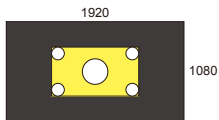
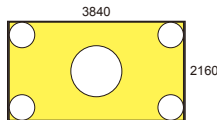
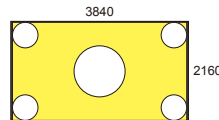
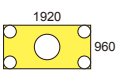
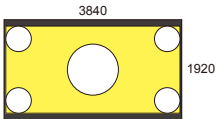
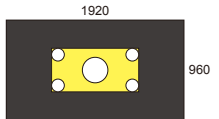
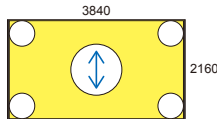
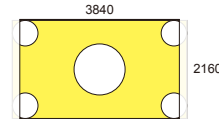
NOTA: Questa impostazione non può essere modificata quando è selezionato [Media Player] per il segnale di ingresso.

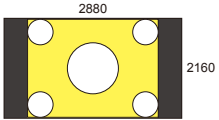
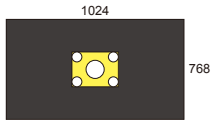
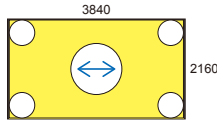
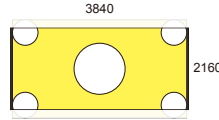
	Normal (Normale)	1:1	Full (Intero)	Zoom
Segnale video	<p>Il rapporto d'aspetto del segnale di ingresso viene mantenuto e l'immagine viene ingrandita/ridotta.</p> <ul style="list-style-type: none"> • Vengono aggiunte delle bande nere verticalmente e orizzontalmente. • Lo schermo non viene tagliato, né verticalmente né orizzontalmente. 	<p>L'immagine viene visualizzata con il numero di pixel del pannello corrispondenti alla risoluzione del segnale di ingresso. Quando la risoluzione del segnale di ingresso è maggiore rispetto al numero di pixel del pannello, il rapporto d'aspetto viene mantenuto e l'immagine viene ridotta.</p>	<p>Il rapporto d'aspetto del segnale di ingresso viene ignorato e l'immagine viene ingrandita.</p> <ul style="list-style-type: none"> • Non sono presenti bande nere, né verticalmente né orizzontalmente. • Lo schermo non viene tagliato, né verticalmente né orizzontalmente. 	<p>Il rapporto d'aspetto del segnale di ingresso viene mantenuto e l'immagine viene ingrandita.</p> <ul style="list-style-type: none"> • Non sono presenti bande nere, né verticalmente né orizzontalmente. • Parte dell'immagine, verticalmente o orizzontalmente, non viene visualizzata.
				
				
				
				

NOTA: Si noti che la modifica del rapporto d'aspetto per comprimere o estendere l'immagine e mostrarla pubblicamente o per scopi commerciali in bar, hotel o altri luoghi simili può violare i diritti del detentore del copyright.

Controlli OSD (On-Screen Display)

Il monitor dispone di una funzione OSD (On-Screen Display) che consente all'utente di regolare lo schermo facilmente. Utilizzando il menu visualizzato nella parte superiore dello schermo, sarà possibile regolare la luminosità e altre impostazioni dello schermo.

Struttura della schermata OSD La schermata OSD è composta dai seguenti elementi.

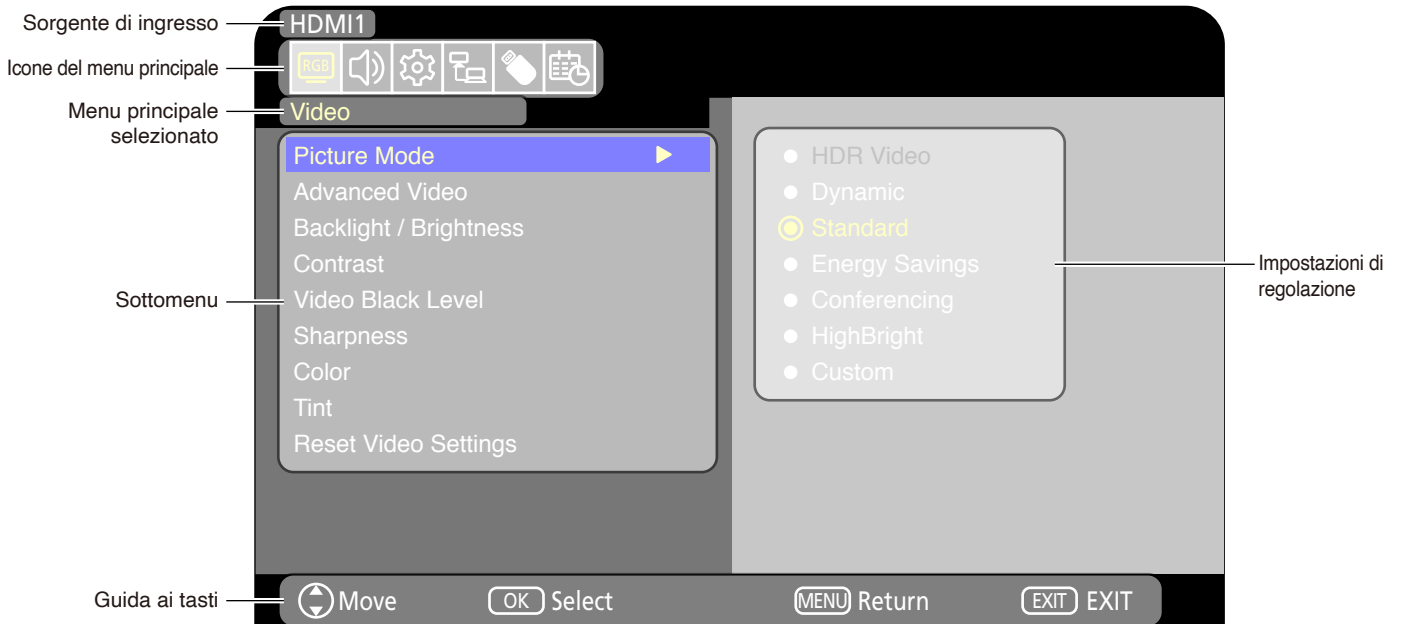

Premere MENU per aprire e chiudere il menu OSD.
Premere il pulsante EXIT per chiudere il menu OSD e interrompere le operazioni OSD.

Premere ▼ per navigare tra i sottomenu.

Premere il pulsante OK per selezionare una voce.

Premere ▲, ▼, ◀ e ▶ per selezionare una voce di regolazione e regolare i valori.

Telecomando

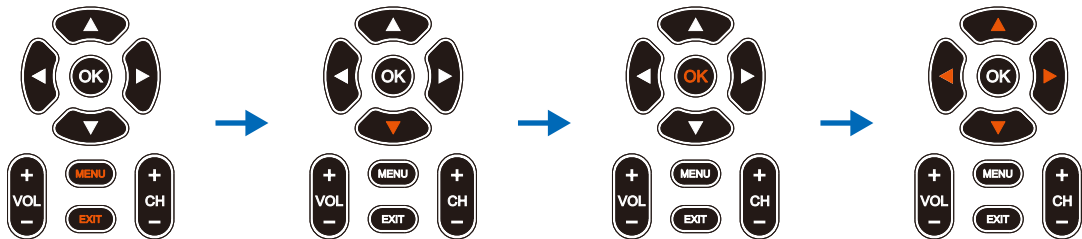

Pannello di controllo del monitor

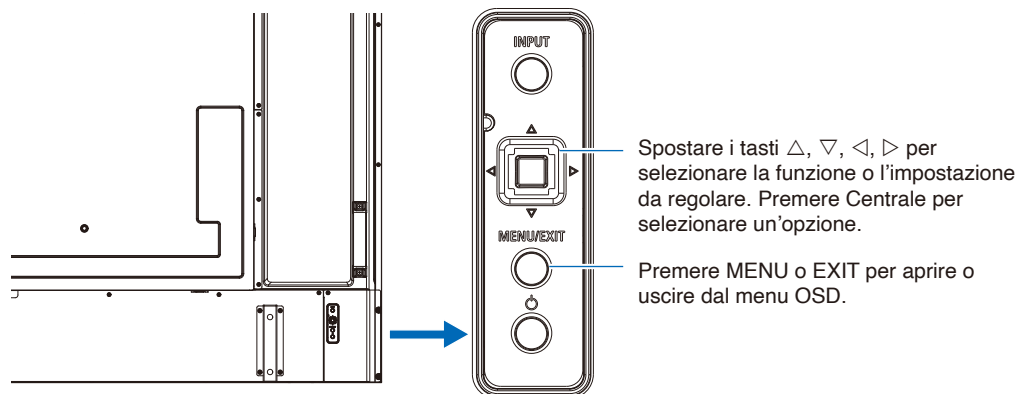

La funzione di ciascun elemento del menu OSD è brevemente illustrata di seguito. Per maggiori informazioni sul contenuto del menu, vedere "Elenco dei comandi OSD" ([pagina 68](#)).



Impostazioni video: consente di selezionare una delle modalità immagine predefinite, di regolare manualmente le impostazioni del colore, di regolare il rapporto d'aspetto e altre impostazioni correlate all'immagine.



Impostazioni audio: consente di regolare volume, bilanciamento, equalizzatore e altre impostazioni correlate all'audio.



Impostazioni di configurazione: consente di visualizzare le informazioni relative al monitor, di selezionare la lingua o di riportare le impostazioni ai valori predefiniti.



Impostazioni di controllo: consente di configurare impostazioni quali le informazioni di rete.



Impostazioni Media Player: consente di configurare la modalità demo USB e altre impostazioni.



Impostazioni programmazione: consente di creare programmazioni di accensione/spegnimento automatico del monitor e di impostare un timer di disattivazione.

Uso del menu Media Player

Il Media Player riproduce file immagine, video e musicali disponibili su un dispositivo di archiviazione USB collegato alla porta USB Tipo-A del monitor (pagina 24).

Per aprire il menu Media Player, premere il pulsante SOURCE del telecomando e selezionare [Media Player].

- NOTA:**
- Collegare il dispositivo di archiviazione USB su cui sono memorizzati i file alla porta USB Tipo-A del monitor.
 - Il Media Player non ruota automaticamente il contenuto quando si modifica l'orientamento del monitor da orizzontale a verticale e viceversa. Il contenuto deve essere creato nello stesso orientamento corrispondente all'orientamento di installazione del monitor per una corretta visualizzazione.
 - Il menu Media Player è sempre riportato in orientamento orizzontale.

Menu Media Player

Questa funzione può essere utilizzata per visualizzare foto (immagini fisse) e riprodurre file video e musicali memorizzati nel dispositivo di archiviazione USB.

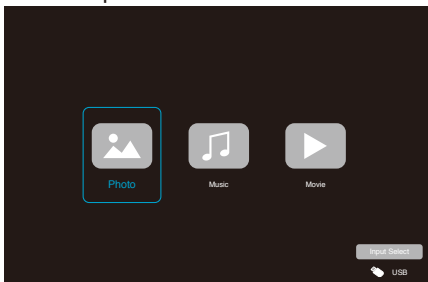

Selezionare il tipo di file che si desidera riprodurre tra [Photo] (Foto), [Music] (Musica) e [Movie](Film).

Selezione di file da riprodurre

- Riproduzione di un file
Selezionare un file utilizzando i pulsanti ▲, ▼, ◀ e ▶ del telecomando, poi premere il pulsante ►.
Premere il pulsante || per sospendere la riproduzione.
- Riproduzione di più file
 1. Selezionare i file utilizzando i pulsanti ▲, ▼, ◀ e ▶ del telecomando.
 2. Premere il pulsante OK del telecomando per aggiungere un segno di spunta accanto a ciascun file.
 3. In questo modo, si salvano i file come playlist nel dispositivo di archiviazione USB.

- NOTA:**
- I file selezionati vengono riprodotti nell'ordine in cui vengono visualizzati nella cartella.
 - I nomi dei file devono contenere solo caratteri alfanumerici.

Pulsanti operativi

- Premere il pulsante OK del telecomando durante la riproduzione di un file per visualizzare il menu operativo OSD sullo schermo.
- Premere i pulsanti ◀, ▶ per evidenziare una voce nel menu operativo, quindi premere il pulsante OK per selezionarla.
- Premere il pulsante ▼ del telecomando per chiudere il menu operativo.

Funzionamento presentazione

- Selezionare i file utilizzando i pulsanti ▲, ▼, ◀, ▶ e premere il pulsante ► per avviare una presentazione. Premere il pulsante || per sospendere la presentazione.
- Per sospendere la presentazione utilizzando il menu OSD, selezionare [Menu].
Selezionare [▶] per riprendere la presentazione.
- Selezionare [◀] o premere il pulsante ◀◀ del telecomando per tornare all'immagine precedente.
- Selezionare [▶] o premere il pulsante ▶▶ del telecomando per passare all'immagine successiva.
- Selezionare [Stop] o premere il pulsante ■ del telecomando per interrompere la presentazione.

Ripetizione riproduzione

È possibile configurare l'impostazione di ripetizione per la riproduzione di file. È possibile selezionare le seguenti modalità.

 - Ripeti off

- Nessun file selezionato.
 - Tutti i file nella cartella vengono riprodotti una volta, nell'ordine selezionato.
- Uno o più file selezionati.
 - Tutti i file selezionati vengono riprodotti una volta, nell'ordine selezionato.

 - Ripeti un file



- - Un file in riproduzione: il file corrente viene riprodotto in loop.
- - Nessun file in riproduzione: il file evidenziato nella cartella viene riprodotto in loop.
- Uno o più file selezionati.
Il primo file selezionato nell'ordine selezionato viene riprodotto in loop.

 - Ripeti tutti i file







- Nessun file selezionato.
 - Tutti i file nella cartella vengono riprodotti in loop, nell'ordine selezionato.

- Uno o più file selezionati.
 - I file selezionati vengono riprodotti in loop, nell'ordine selezionato.

Altre funzioni

- Selezionare  per visualizzare la playlist di file. È possibile anche selezionare i file da riprodurre dall'elenco.
- Mentre è in corso la riproduzione di un file, selezionare  per visualizzare informazioni sul file visualizzato.

Funzioni per video e musica

- Selezionare i file utilizzando i pulsanti ▲, ▼, ◀, ▶ del telecomando e premere il pulsante ▶ per iniziare la riproduzione. Premere il pulsante || per sospendere la riproduzione.
- Per sospendere la riproduzione utilizzando il menu OSD, selezionare . Selezionare  per riprendere la riproduzione.
- Selezionare  per avviare l'avanzamento rapido. **FF2X, FF4X, FF8X, FF16X, FF32X** (Il suono non viene emesso.) (FF32X può essere selezionato solo quando viene riprodotto un file video.)
- Selezionare  per avviare il riavvolgimento rapido. **FB2X, FB4X, FB8X, FB16X, FB32X** (Il suono non viene emesso.) (FB32X può essere selezionato solo quando viene riprodotto un file video.)
- Selezionare  o premere il pulsante ◀◀ del telecomando per tornare al file precedente.
- Selezionare  o premere il pulsante ▶▶ del telecomando per passare al file successivo.
- Selezionare  o premere il pulsante ■ del telecomando per interrompere la riproduzione.

Ripetizione riproduzione

È possibile configurare l'impostazione di ripetizione per la riproduzione di file. È possibile selezionare le seguenti modalità.

- Ripeti off

- Nessun file selezionato.
 - Tutti i file nella cartella vengono riprodotti una volta, nell'ordine selezionato.
- Uno o più file selezionati.
 - Tutti i file selezionati vengono riprodotti una volta, nell'ordine selezionato.



- Ripeti un file

- - Un file in riproduzione: il file corrente viene riprodotto in loop.
 - Nessun file in riproduzione: il file evidenziato nella cartella viene riprodotto in loop.
- Uno o più file selezionati.
 - Il primo file selezionato nell'ordine selezionato viene riprodotto in loop.

- Ripeti tutti i file

- Nessun file selezionato.
 - Tutti i file nella cartella vengono riprodotti in loop, nell'ordine selezionato.
- Uno o più file selezionati.
 - I file selezionati vengono riprodotti in loop, nell'ordine selezionato.

Altre funzioni

- Selezionare  per visualizzare la playlist di file. È possibile anche selezionare i file da riprodurre dall'elenco.
- Mentre è in corso la riproduzione di un file, selezionare  per visualizzare informazioni sul file in riproduzione.

- NOTA:**
- Utilizzare solo dispositivi di archiviazione di massa USB.
 - Non è possibile garantire il supporto di tutti i dispositivi di archiviazione di massa USB in commercio.
 - Non utilizzare un hub USB.
 - Non utilizzare un dispositivo di archiviazione USB a più partizioni.
 - La porta USB Tipo-A del monitor supporta 5 V / 500 mA. Quando si utilizza un dispositivo USB che supera i 500 mA, si raccomanda di utilizzare l'adattatore CA fornito in dotazione con il dispositivo USB.
 - Quando si collega un dispositivo USB in formato FAT16 o FAT32 su un computer, potrebbe apparire un messaggio che invita ad analizzare e correggere il dispositivo USB. In tal caso, eseguire "Analizza e correggi".

Formato dati per USB

File system supportato	FAT16 (max 2 GB), FAT32 (max 4 GB)		
Livello max. di cartelle	9		
Numero max. di foto	997		
Modalità Foto			
Estensione file	Formato dei dati	Min. Risoluzione (H x V) immagine	Max. Risoluzione (H x V) immagine
JPEG, JPG, JPE	Linea di base JPEG	75 x 75 pixel	15.360 x 8.640 pixel
Modalità Musica			
Estensione file	Formato dei dati	Max. Velocità in bit	Max. N. canale
MP3	MPEG1/2 Layer3 (MP3)	320 kbps	2 ch
Modalità Film			
Formato contenitore	Codec video supportato		Codec audio supportato
MPG, MPEG	MPEG1, MPEG2, MPEG4		LPCM, MP3, AAC
TS	MPEG2, H.264, HEVC/H.265		LPCM, MP3, AAC
MP4	MPEG2, MPEG4, H.263, H.264, HEVC/H.265		LPCM, MP3, AAC
WMV	H.264, Windows Media Video 9		WMA 9, WMA 10 Pro
Codec video	Max. Velocità in bit video*2	Max. Risoluzione (H x V) video	
MPEG1	40 Mbps	1920 x 1080 @30 Hz	
MPEG2	40 Mbps	1920 x 1080 @30 Hz	
MPEG4	40 Mbps	1920 x 1080 @30 Hz	
H.263	40 Mbps	1920 x 1080 @30 Hz	
H.264	135 Mbps	3840 x 2160 @60 Hz	
HEVC/H.265	100 Mbps	3840 x 2160 @60 Hz	
Windows Media Video 9 (WMV3)	40 Mbps	1920 x 1080 @30 Hz	
Codec audio	Max. Velocità in bit audio*2	Max. N. canale	
LPCM	1,5 Mbps	5.1 ch*1	
MPEG1/2 Layer3 (MP3)	320 kbps	2 ch	
AAC	AAC-LC: 576 kbps HE-AAC v1: 288 kbps HE-AAC v2: 144 kbps	5.1 ch*1	
WMA 9 Standard	320 kbps	2 ch	
WMA 10 Pro M0	192 kbps	2 ch	
WMA 10 Pro M1	384 kbps	5.1 ch*1	
WMA 10 Pro M2	768 kbps	5.1 ch*1	

*1: viene riprodotto con conversione in 2 ch.

*2: può non essere riprodotto correttamente con una combinazione di velocità in bit massima di video e audio.

NOTA: A volte potrebbe non essere possibile riprodurre un file video anche se si soddisfano le condizioni di cui sopra. Il file potrebbe non essere riproducibile correttamente a seconda della velocità di trasmissione. I file video realizzati con un codec non supportato dal monitor non possono essere riprodotti.

Capitolo 5

Operazioni avanzate

Questo capitolo include:

- ⇒ "Creazione di un programma di accensione/spegnimento" a pagina 45
- ⇒ "Uso delle modalità immagine" a pagina 47
- ⇒ "Impostazione della sicurezza e blocco dei controlli sul monitor" a pagina 48
- ⇒ "Blocco dei pulsanti di controllo" a pagina 49

Creazione di un programma di accensione/ spegnimento

La funzione di programmazione consente di commutare automaticamente lo stato del monitor tra acceso e in modalità di standby in orari diversi.

Per configurare il programma: (Premere il pulsante OK sul telecomando per commutare Abilitare (●) / Disabilitare (○).)

- Accedere al menu [SCHEDULE] (PROGRAMMAZIONE) nel menu OSD.
 - Utilizzare i pulsanti ▲/▼ del telecomando per selezionare [Current Time settings] (Impostazione dell'ora corrente). Premere il pulsante OK del telecomando.
 - Impostare data e ora sul monitor:
Premere i pulsanti ◀/▶ del telecomando per spostarsi tra i campi.
 - Utilizzare i pulsanti ▲/▼ del telecomando per impostare la data e l'ora corrente.
- Dopo aver impostato l'ora, premere il pulsante MENU del telecomando.
- Utilizzare i pulsanti ▲/▼ del telecomando per selezionare [Schedule settings] (Impostazione programmazione).
 - Premere il pulsante OK sul telecomando. Utilizzare i pulsanti ◀/▶ per navigare sul numero di programma desiderato e premere il pulsante OK per abilitare (●).
 - Premere il pulsante ▼ sul telecomando per navigare sul campo per l'impostazione del programma.
Premere i pulsanti ◀/▶ per navigare in ogni campo di impostazione.
Per tornare all'impostazione del numero di programma, premere il pulsante MENU.
 - Posizionare il cursore su [Power On] (Accensione) e premere il pulsante OK sul telecomando per abilitare (●) [Power On] (Accensione). Premere i pulsanti ◀/▶ sul telecomando per spostarsi tra i campi delle ore e dei minuti. Utilizzare i pulsanti ▲/▼ sul telecomando per impostare l'ora.
 - Utilizzare i pulsanti ◀/▶ sul telecomando per posizionare il cursore su [Power Off] (Spegnimento), quindi premere il pulsante OK sul telecomando per abilitare (●) [Power Off] (Spegnimento). Premere i pulsanti ◀/▶ sul telecomando per spostarsi tra i campi delle ore e dei minuti. Utilizzare i pulsanti ▲/▼ sul telecomando per impostare l'ora.
 - Se si desidera una programmazione giornaliera, scegliere [Every Day] (Ogni Giorno) utilizzando i pulsanti ◀/▶ e premendo il pulsante OK per abilitare (●).
 - Per impostare una programmazione per un giorno specifico, spostare il cursore sul giorno desiderato, [Mon - Sun] (Lun - Dom), quindi premere il pulsante OK per abilitare (●). Il programma verrà eseguito una volta nel giorno selezionato.
 - Per ripetere un programma lo stesso giorno o gli stessi giorni, posizionare il cursore su [Every Week] (Ogni Settimana) e premere il pulsante OK per abilitare (●).
Il programma verrà eseguito ogni settimana nei giorni selezionati [Mon - Sun] (Lun - Dom).
- Dopo aver impostato il programma, premere il pulsante MENU del telecomando per tornare al menu precedente oppure premere il pulsante EXIT per chiudere il menu OSD.

○: Abilitare ●: Disabilitare

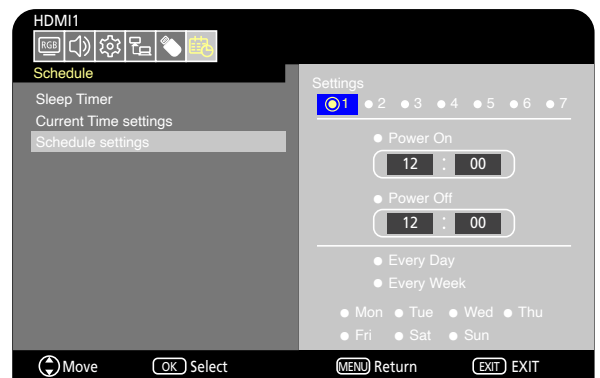
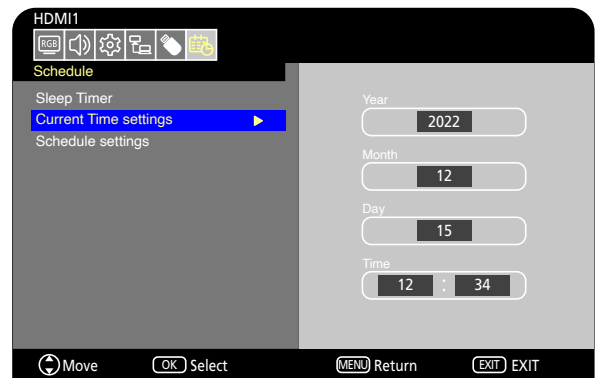

- NOTA:**
- È necessario impostare [Current Time Setting] (Impostazione dell'ora corrente) prima di aggiungere i programmi.
 - Se si impostano più programmi, il monitor si accende o si spegne in base all'ora più vicina nei programmi.
 - Se le impostazioni dell'ora di [Power On] (Accensione) e [Power Off] (Spegnimento) sono le stesse, si dà priorità all'accensione.

- Se è selezionato [Every Day] (Ogni Giorno), [Every Week] (Ogni Settimana) e [Mon - Sun] (Lun – Dom) non possono essere impostati.
- Se il cavo di alimentazione rimane scollegato dal monitor per circa due settimane o più, l'orologio non mostrerà l'ora corretta.
In tal caso, impostare nuovamente [Current Time settings] (Impostazione dell'ora corrente).

Uso delle modalità immagine

Sono disponibili diverse modalità immagine. Sono state configurate per diverse applicazioni, come descritto nella seguente tabella "Tipi di modalità immagine".

Per modificare le modalità immagine:

Nel menu OSD, andare su [Video] -> [Picture Mode] (Modalità immagine) oppure premere il pulsante PICTURE del telecomando per selezionare una modalità.

HDR Video (Video HDR) -> Dynamic (Dinamico) -> Standard (Standard) -> Energy Savings (Risparmio energetico) -> Conferencing (Conferenza) -> HighBright (HighBright) -> Custom (Personalizzato)

Tipi di modalità immagine

Modalità immagine	Scopo
HDR Video (Video HDR)	Impostazione per video in formato HDR (può essere selezionato solo in presenza di un segnale HDR in ingresso)
Dynamic (Dinamico)	Impostazione video ad alto contrasto
Standard (Standard)	Impostazione video standard
Energy Savings (Risparmio energetico)	Impostazione video conforme allo standard International Energy Star.
Conferencing (Conferenza)	Impostazione video indicata per le videoconferenze
HighBright (HighBright)	Impostazione video indicata per ambienti più luminosi
Custom (Personalizzato)	Impostazioni personalizzabili

Impostazione della sicurezza e blocco dei controlli sul monitor

Durante il normale funzionamento, il monitor può essere controllato da qualsiasi persona utilizzando il telecomando o il pannello di controllo del monitor. È possibile impedire l'uso non autorizzato e le modifiche alle impostazioni del monitor attivando le impostazioni di sicurezza e blocco.

Le funzioni di sicurezza e blocco descritte in questa sezione sono le seguenti:

- Blocco dei pulsanti del pannello di controllo del monitor (Vedere [pagina 22.](#))
- Blocco dei pulsanti del telecomando (Vedere [pagina 25.](#))

Blocco dei pulsanti di controllo

Le impostazioni di blocco impediscono al monitor di rispondere alle pressioni dei pulsanti sul telecomando o sul pannello di controllo del monitor. Quando si bloccano i pulsanti di controllo, alcuni pulsanti possono essere configurati per rimanere sbloccati. Il blocco e lo sblocco dei pulsanti di controllo non richiedono una password.

Blocco dei pulsanti del pannello di controllo

Le [Key Lock Settings] (Impostazioni blocco tasti) impediscono il controllo del monitor con i pulsanti sul pannello di controllo del monitor.

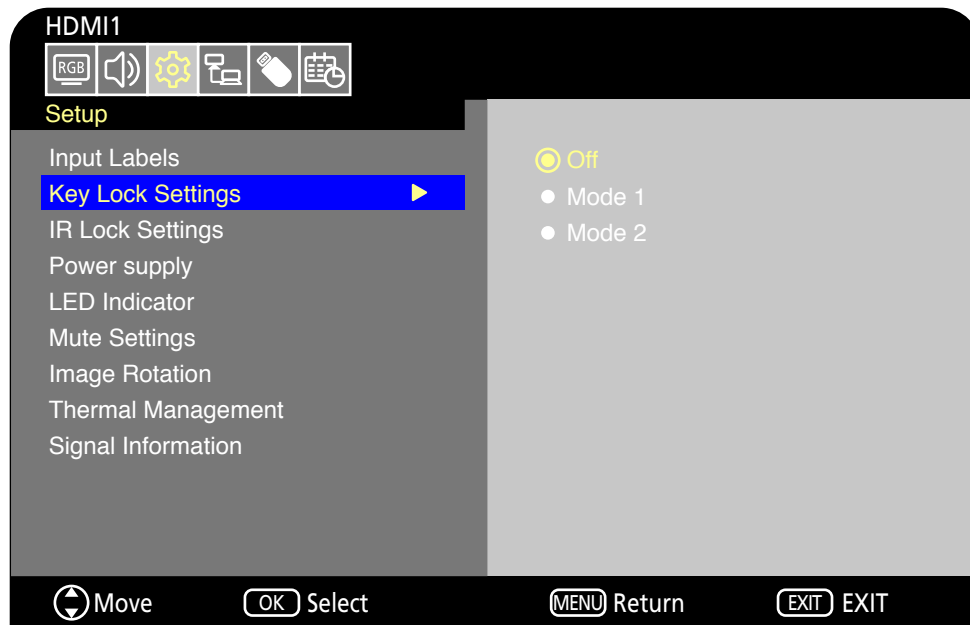

1. Nel menu OSD, andare su [Setup] (Configurazione) -> [Other settings] (Altre impostazioni) e selezionare [Key Lock Settings] (Impostazioni blocco tasti).
 2. Selezionare la tipologia di blocco tasti.
 - **Off:** Tutti i pulsanti funzionano normalmente.
 - **Mode1 (Modalità 1):** Funzionano solo il pulsante di accensione e la funzione di commutazione ingresso.
 - **Mode2 (Modalità 2):** Tutti i pulsanti sono bloccati. (Può essere utilizzato solo il pulsante di accensione durante la modalità di standby.)
- NOTA:** I pulsanti vengono bloccati 3 secondi dopo la selezione della Modalità 1 o della Modalità 2.

Sblocco dei pulsanti del pannello di controllo del monitor

Eseguire le seguenti operazioni con il monitor in modalità di accensione.

- **Menu OSD:** Per rimuovere il blocco e ripristinare il normale funzionamento dei pulsanti, impostare [Key Lock Settings] (Impostazioni blocco tasti) su [Off] utilizzando il telecomando.
- **Pulsanti del monitor:** Per rimuovere il blocco e ripristinare il normale funzionamento dei pulsanti, tenere premuto il pulsante MENU/EXIT per almeno 5 secondi.

Blocco dei pulsanti del telecomando

Le [IR Lock Settings] (Impostazioni blocco IR) impediscono il controllo del monitor dal telecomando.

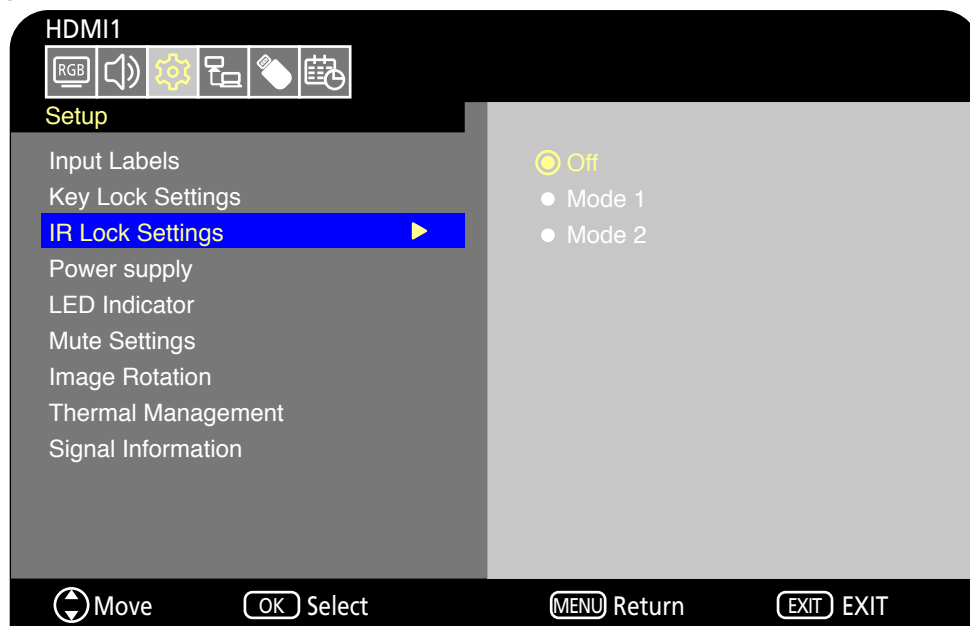

1. Nel menu OSD, andare su [Setup] (Configurazione) -> [Other settings] (Altre impostazioni) e selezionare [IR Lock Settings] (Impostazioni blocco IR).
2. Selezionare la tipologia di blocco tasti.

- **Off:** Tutti i pulsanti funzionano normalmente.
- **Mode1 (Modalità 1):** Funzionano solo i pulsanti POWER e SOURCE.
- **Mode2 (Modalità 2):** Tutti i pulsanti sono bloccati. (Può essere utilizzato solo il pulsante di accensione durante la modalità di standby.)

NOTA: I pulsanti vengono bloccati 3 secondi dopo la selezione della Modalità 1 o della Modalità 2.



Sblocco dei controlli del telecomando

Eeguire le seguenti operazioni con il monitor in modalità di accensione.

- **Menu OSD:** Per rimuovere il blocco e ripristinare il normale funzionamento dei pulsanti, impostare [IR Lock Settings] (Impostazioni blocco IR) su [Off] utilizzando i pulsanti del monitor.
- **Telecomando:** Per rimuovere il blocco e ripristinare il normale funzionamento dei pulsanti, tenere premuto il pulsante EXIT per almeno 5 secondi.



Capitolo 6 Controllo esterno

Questo capitolo include:

- ⇒ "Controllo del monitor tramite RS-232C" a pagina 52
- ⇒ "Controllo del monitor tramite LAN" a pagina 53
- ⇒ "Browser HTTP" a pagina 54
- ⇒ "Comandi" a pagina 57

Collegamento di un dispositivo esterno

Sono disponibili due opzioni per collegare un dispositivo esterno per controllare il monitor.

- Interfaccia RS-232C
Collegamento di un dispositivo esterno al terminale RS-232C del monitor.
- Interfaccia di rete (LAN)
Collegamento di una rete alla porta LAN del monitor con un cavo LAN.

Controllo del monitor tramite RS-232C

Questo monitor può essere controllato collegando un personal computer con un terminale RS-232C al terminale RS-232C del monitor con un cavo incrociato RS-232C disponibile in commercio. È possibile eseguire le seguenti operazioni.

- Accendere il monitor o metterlo in standby.
- Commutare tra i segnali di ingresso.
- Attivare o disattivare l'audio.

NOTA: Impostare [Control Interface] (Interfaccia di controllo) in [Control Settings] (Impostazioni di controllo) su [RS-232C] (pagina 75).

Collegamento

Monitor + computer.

- Spegnerne il monitor e il computer prima di collegare un computer al monitor.
- Accendere prima il computer, quindi accendere il monitor.
- Per controllare il monitor tramite i comandi inviati da un computer collegato mediante cavo RS-232C, utilizzare i comandi di controllo. Le istruzioni per i comandi di controllo sono disponibili nel presente manuale alla sezione "Comandi" del capitolo "Controllo esterno" oppure nel file "External_Control.pdf" (vedere "Appendice B Risorse esterne" pagina 67).

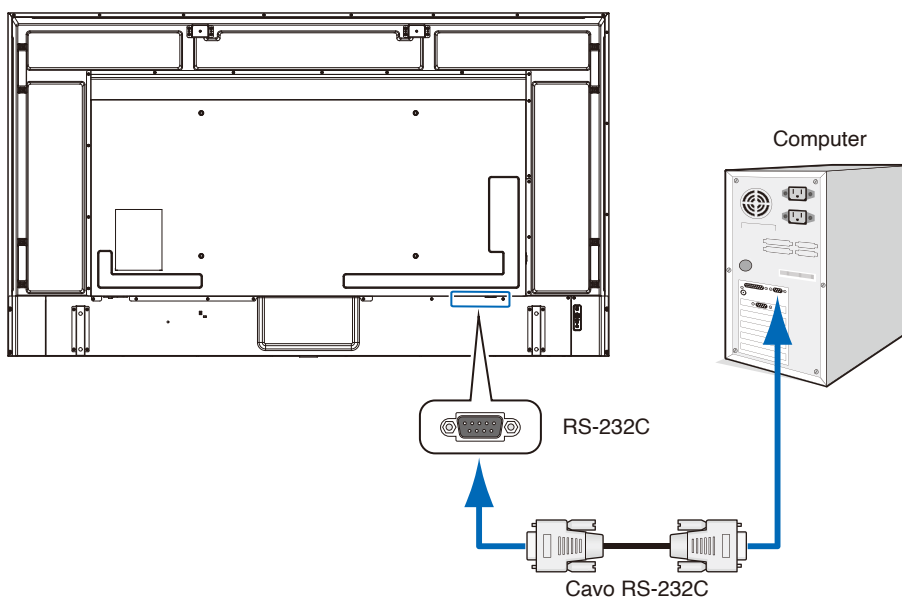

- NOTA:**
- Se il computer è equipaggiato solo con un connettore a porta seriale a 25 pin, è necessario un adattatore per porta seriale a 25 pin.
 - Contattare il fornitore per i dettagli.
 - Per l'assegnazione dei pin, vedere "Assegnazione Pin Ingresso/uscita RS-232C".

Questo monitor utilizza linee RXD, TXD e GND per il controllo tramite RS-232C.

Per il controllo RS-232C, utilizzare un cavo incrociato disponibile in commercio (non incluso).

Assegnazione Pin

Ingresso / uscita RS-232C

N. pin	Nome
1	NC
2	RXD
3	TXD
4	NC
5	GND
6	NC
7	NC
8	NC
9	NC

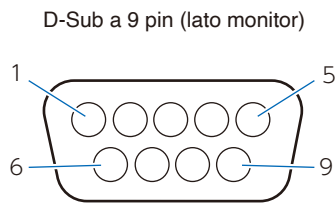

Questo monitor utilizza linee RXD, TXD e GND per il controllo tramite RS-232C.

Controllo del monitor tramite LAN

Il monitor è dotato di una porta LAN (RJ-45). Collegando il monitor a una rete è possibile ricevere notifiche e-mail dal monitor e controllare il monitor da un computer tramite una rete. Per utilizzare un collegamento LAN è necessario assegnare un indirizzo IP al monitor ([pagina 75](#)).

Il monitor otterrà automaticamente un indirizzo IP se è connesso a una rete DHCP.

NOTA: Impostare [Control Interface] (Interfaccia di controllo) in [Control Settings] (Impostazioni di controllo) su [LAN] ([pagina 75](#)).

Esempio di collegamento LAN

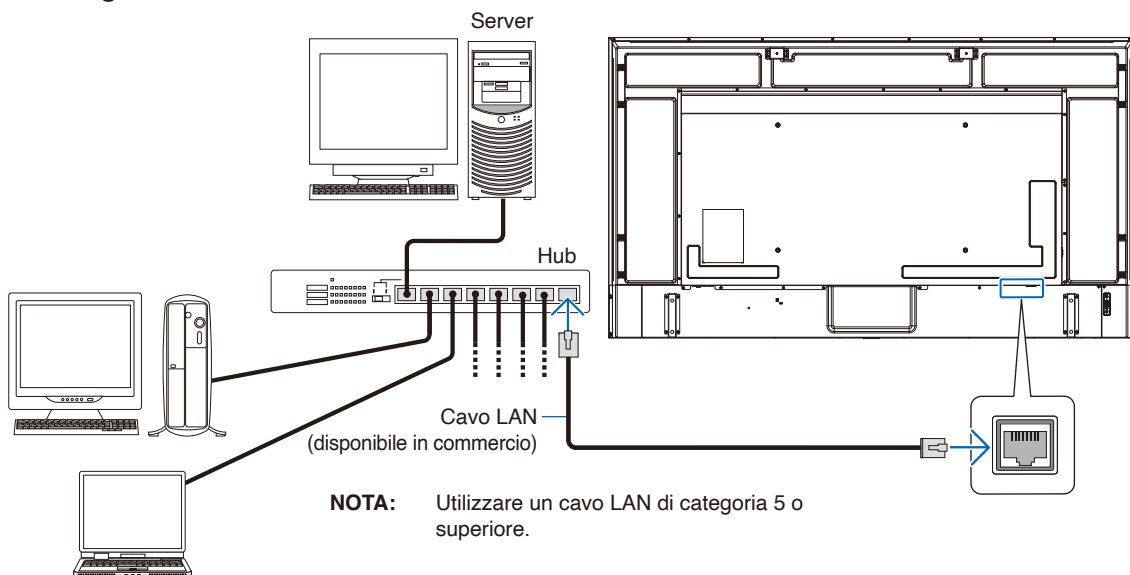

Browser HTTP

Panoramica

Collegare il monitor con un cavo LAN disponibile in commercio per configurare le impostazioni LAN utilizzando la funzione server HTTP.

Questo monitor utilizza “JavaScript” e “Cookie”, pertanto il browser deve essere impostato per accettare queste funzioni. Consultare i file della guida del browser Web per modificare le impostazioni in modo da utilizzare JavaScript e cookie.

Per accedere al server HTTP, avviare un browser Web su un computer collegato alla stessa rete del monitor e inserire il seguente URL nel campo dell’indirizzo Web.

Impostazioni di rete

http://<Indirizzo IP del monitor>

- NOTA:**
- Il software di controllo può essere scaricato dal nostro sito Web.
 - Per impostazione predefinita, l’indirizzo IP del monitor viene impostato automaticamente. Dopo un ripristino, si ottiene automaticamente l’indirizzo IP.
 - A seconda dell’ambiente di rete, la velocità di visualizzazione e la risposta ai comandi o i clic sui pulsanti potrebbero risultare rallentati, o le operazioni potrebbero non venire riconosciute. In tal caso, consultare l’amministratore di rete.
Il monitor potrebbe non rispondere se i pulsanti mostrati nel browser vengono premuti ripetutamente a intervalli rapidi. In tal caso, attendere un istante e riprovare. Se si continua a non osservare alcuna risposta, spegnere il monitor e riaccenderlo.
 - Se la schermata delle impostazioni di rete del monitor non viene visualizzata nel browser Web, premere i tasti Ctrl+F5 per aggiornare il browser Web.
 - Per controllare il monitor tramite LAN, fare riferimento a “External_Control.pdf” nel nostro sito Web (vedere “Appendice B Risorse esterne” [pagina 67](#)). Se la schermata non viene visualizzata, cancellare la cache del browser Web.

Preparazione prima dell’uso

Collegare il monitor alla rete utilizzando un cavo LAN disponibile in commercio prima di iniziare le operazioni con il browser.

L’uso con un browser che impiega un server proxy potrebbe non essere possibile a seconda del tipo di server proxy e del metodo di impostazione. Sebbene il tipo di server proxy possa incidere sul funzionamento, è possibile che le opzioni impostate non siano visualizzate, a seconda dell’efficienza della cache, e che il funzionamento del monitor non rispecchi le impostazioni configurate dal browser. Si consiglia di non utilizzare un server proxy, a meno che l’ambiente di rete non lo richieda.

Regolazione dello schermo tramite Browser

Accedere al seguente indirizzo per mostrare la schermata HOME. Fare clic sui collegamenti nella colonna di sinistra sulla schermata HOME per accedere alle schermate delle impostazioni.

http://<Indirizzo IP del monitor>

Impostazioni del menu OSD nei controlli Web del monitor

Le funzioni relative alla rete possono essere configurate allo stesso modo che nel menu OSD utilizzando i collegamenti seguenti.

INPUT SOURCE: HDMI1Top

STATUS

OVERVIEW

PROTOCOL

TCP

Crestron CONTROL SYSTEM

AMX

NAME

Crestron Fusion On-Premises

Crestron Fusion in the Cloud

Crestron XiO Cloud

Crestron AUTO DISCOVERY

NETWORK

SYSTEM

LOGOUT

STATUS

SYSTEM	
NAME	EXX8
SERIAL	XX1XXXXXX
FIRMWARE VERSION	Vx.x.x / Vx.x.x
LOCAL TIME	WWW MMM DD XX:XX:XX 20YY
UPTIME	XXh XXm XXs

NETWORK	
IP ADDRESS	192.168.0.10
SUBNET MASK	255.255.255.0
DEFAULT GATEWAY	0.0.0.0
DNS PRIMARY	0.0.0.0
DNS SECONDARY	0.0.0.0
MAC ADDRESS	XX:XX:XX:XX:XX:XX

NOTA: Crestron Connected™ e XiO Cloud Connected™ sono disponibili solo su monitor il cui numero di serie include come terza cifra un "1" o una cifra superiore (xx1xxxxxx). È possibile verificare il numero di serie del monitor da [Configurazione]->[Informazioni Monitor]->[SN:]. È possibile trovare il numero di serie anche sull'etichetta sul retro del monitor.

Impostazioni di rete

Fare clic su “RETE” nella colonna di sinistra sulla schermata HOME per accedere alla schermata delle impostazioni.

INPUT SOURCE: HDMI1 Top

STATUS	NETWORK SETTINGS	
PROTOCOL	INTERFACE	
TCP	DHCP	Off
Crestron CONTROL SYSTEM	IP ADDRESS	192.168.0.10
AMX	SUBNET MASK	255.255.255.0
NAME	DEFAULT GATEWAY	0.0.0.0
Crestron Fusion On-Premises	DNS PRIMARY	0.0.0.0
Crestron Fusion in the Cloud	DNS SECONDARY	0.0.0.0
Crestron XiO Cloud	SAVE	
Crestron AUTO DISCOVERY		
NETWORK		
SYSTEM		
LOGOUT		

DHCP	Selezionare un metodo per impostare l'INDIRIZZO IP. Off: Imposta le impostazioni di rete fissa. On: Ottiene le impostazioni di rete dal server DHCP in rete. Manual DNS (DNS manuale): Ottiene le impostazioni di rete dal server DHCP in rete, ma il DNS viene impostato manualmente. NOTA: Rivolgersi all'amministratore di rete in caso di problemi con la connessione.
IP ADDRESS (INDIRIZZO IP)	Impostare l'indirizzo IP per il monitor collegato alla rete quando [Off] è selezionato per [DHCP].
SUBNET MASK (SUBNET MASK)	Impostare la subnet mask per la rete a cui è collegato il monitor quando [Off] è selezionato per [DHCP].
DEFAULT GATEWAY (GATEWAY PREDEFINITO)	Impostare il gateway predefinito per la rete a cui è collegato il monitor quando [Off] è selezionato per [DHCP]. Immettere [0.0.0.0] per eliminare l'impostazione.
DNS PRIMARY (DNS PRIMARIO)	Immettere l'indirizzo IP del server DNS primario della rete connessa al monitor. NOTA: Immettere [0.0.0.0] per eliminare l'impostazione.
DNS SECONDARY (DNS SECONDARIO)	Immettere l'indirizzo IP del server DNS secondario della rete connessa al monitor. NOTA: Immettere [0.0.0.0] per eliminare l'impostazione.

Impostazioni Crestron CONTROL SYSTEM

Fare clic su “Crestron CONTROL SYSTEM” nella colonna sinistra sotto a HOME.

Per maggiori informazioni su questa funzione, consultare “Appendice-E” ([pagina 82](#)).

Impostazioni AMX

Fare clic su “AMX” nella colonna di sinistra sulla schermata HOME per accedere alla schermata delle impostazioni.

AMX BEACON (BEACON AMX)	Quando il monitor è collegato a una rete che supporta il sistema di controllo NetLinx di AMX, abilita o disabilita la funzione per inviare un beacon al sistema da AMX Device Discovery.
-------------------------	--

NOTA: Quando si utilizza un dispositivo che supporta AMX Device Discovery, tutti i sistemi di controllo AMX NetLinx riconosceranno il dispositivo e scaricheranno il modulo Device Discovery appropriato da un server AMX.

Comandi

Collegando il monitor a un computer tramite RS-232C o a una rete tramite LAN, è possibile trasmettere comandi al monitor, controllando da remoto il monitor tramite un dispositivo connesso. Le istruzioni per ciascun formato di comando sono disponibili nel file "External_Control.pdf" nel nostro sito Web (vedere "Appendice B Risorse esterne" [pagina 67](#)).

Interfaccia RS-232C

Voce	Dettagli
PROTOCOLLO	RS-232C
VELOCITÀ IN BAUD	9600 [bps]
LUNGHEZZA DEI DATI	8 [bit]
PARITÀ	NESSUNO
BIT DI STOP	1 [bit]
CONTROLLO DEL FLUSSO	NESSUNO

Interfaccia di rete (LAN)

Voce	Dettagli
PROTOCOLLO	TCP
NUMERO DI PORTA	7142
VELOCITÀ DI COMUNICAZIONE	Impostazione AUTO (10/100 Mbps)

Capitolo 7 Risoluzione dei problemi

Questo capitolo include:

- ⇒ "Se si verifica un problema con il monitor..." a pagina 59
- ⇒ "Non viene visualizzato nulla..." a pagina 59
- ⇒ "L'immagine non viene visualizzata correttamente..." a pagina 60
- ⇒ "Viene visualizzata una schermata di istruzioni o di attenzione..." a pagina 61
- ⇒ "Altro (se si è collegati a un computer)" a pagina 62
- ⇒ "Altro (telecomando, altoparlanti)" a pagina 62
- ⇒ "Altro (se si è connessi tramite RS-232C o LAN)" a pagina 62
- ⇒ "Se si utilizza un lettore multimediale" a pagina 62
- ⇒ "Se si utilizza un dispositivo video" a pagina 62

Se si verifica un problema con il monitor...

In tal caso, fare riferimento a quanto segue.

Non viene visualizzato nulla...

Sintomo	Condizione	Causa e soluzione	Riferimento
Non viene visualizzato nulla sullo schermo.	La spia di accensione è spenta Nel menu OSD, [Setup] (Configurazione) -> [Other Settings] (Altre impostazioni) -> [LED Indicator] (Indicatore LED) è impostato su [On]	Verificare che il cavo di alimentazione sia collegato correttamente.	P.12
		Utilizzare un altro dispositivo per verificare che l'alimentazione venga fornita correttamente alla presa.	
	La spia di accensione è blu fisso	Potrebbe essere selezionato un terminale a cui non viene inviato alcun segnale. Premere il pulsante di commutazione ingresso per selezionare un terminale di ingresso diverso.	P.22
		Visualizzare il menu OSD e controllare le impostazioni seguenti.	P.39
		<ul style="list-style-type: none"> Se il menu OSD non viene visualizzato, è possibile che si tratti di un malfunzionamento del monitor. Contattare il fornitore. 	
		<ul style="list-style-type: none"> Se il menu OSD viene visualizzato correttamente, non si tratta di un guasto del monitor. Regolare [Backlight / Brightness] (Retroilluminazione) e [Contrast] (Contrasto) nelle impostazioni [Video]. 	P.70
	La spia di accensione è illuminata di un colore diverso dal blu oppure lampeggia.	<ul style="list-style-type: none"> Se l'immagine non viene visualizzata dopo aver regolato [Backlight / Brightness] (Retroilluminazione) e [Contrast] (Contrasto) nel menu OSD, controllare che il dispositivo collegato funzioni correttamente. Se il monitor è collegato a un computer, controllare la frequenza, la risoluzione e il tipo di segnale in uscita sul computer. 	P.28
		In caso di perdita del segnale video, il monitor passa automaticamente alla modalità di standby dopo il tempo preimpostato. Premere il pulsante di alimentazione sul telecomando o il pulsante  sul monitor.	P.25, P.34
		Verificare che il cavo di segnale sia collegato correttamente ai terminali di ingresso e di uscita del monitor e del dispositivo collegato.	P.27
		Verificare che l'adattatore di alimentazione sia collegato correttamente.	P.28
	Verificare che il computer o il dispositivo video collegato sia acceso.		
L'immagine sullo schermo è scomparsa.	Lo schermo, su cui l'immagine era visualizzata correttamente, è diventato nero, ha iniziato a lampeggiare oppure non ha visualizzato nulla.*	È necessario sostituire il pannello LCD. Contattare il fornitore.	

* La vita utile della retroilluminazione utilizzata nel monitor potrebbe terminare.



Verificare i contenuti HDCP (High-bandwidth Digital Content Protection). HDCP è un sistema per impedire la copia illegale di dati video inviati tramite un segnale digitale. Se non è possibile visualizzare il materiale tramite gli ingressi digitali, non significa necessariamente che il monitor non funzioni correttamente. Con l'implementazione di HDCP, potrebbero esserci casi in cui determinati contenuti risultano protetti da HDCP e quindi non visualizzabili in seguito alla decisione/intenzione della comunità HDCP (Digital Content Protection, LLC).

L'immagine non viene visualizzata correttamente...

Sintomo	Causa e soluzione	Riferimento
Sullo schermo compaiono dei punti neri (punti non illuminati) o dei punti luminosi (punti sempre illuminati).	Questo è dovuto alle caratteristiche dei pannelli LCD e non si tratta di un malfunzionamento.	
La luminosità dell'immagine non è uniforme.	Ciò può verificarsi a seconda del contenuto visualizzato. Questo è dovuto alle caratteristiche dei pannelli LCD e non si tratta di un malfunzionamento.	
Sullo schermo compare l'ombra di sottili linee verticali.	Ciò può verificarsi a seconda del contenuto visualizzato. Questo è dovuto alle caratteristiche dei pannelli LCD e non si tratta di un malfunzionamento.	
Compare un effetto moiré quando vengono visualizzati motivi dettagliati.	Ciò può verificarsi quando vengono visualizzati motivi dettagliati. Questo è dovuto alle caratteristiche dei pannelli LCD e non si tratta di un malfunzionamento.	
I colori non sembrano corretti a seconda dell'angolo di visione.	La tinta può variare notevolmente a seconda dell'angolo di visione (l'angolo da cui viene visualizzato lo schermo).	P.65
La condizione di visualizzazione dello schermo cambia gradualmente.	La condizione di visualizzazione si modifica gradualmente durante l'utilizzo del monitor. La temperatura ambiente può avere un impatto anche sulle condizioni di visualizzazione. Questo è dovuto alle caratteristiche dei pannelli LCD e non si tratta di un malfunzionamento.	P.13
Dopo aver cambiato schermata, rimane leggermente visibile l'immagine della schermata precedente.	Quando la stessa immagine fissa viene visualizzata per lungo tempo, può verificarsi questo fenomeno di persistenza dell'immagine. È possibile premere il pulsante POWER del telecomando o il pulsante  del monitor per mettere il monitor in standby, oppure è possibile visualizzare una presentazione di immagini che si alternano per circa un giorno finché l'immagine persistente non scompare naturalmente. Se l'immagine fissa viene visualizzata per un periodo molto lungo, l'immagine persistente potrebbe non scomparire. Non si tratta di un malfunzionamento. Si raccomanda di spegnere il monitor quando non viene utilizzato.	
I colori non vengono visualizzati correttamente.	Visualizzare il menu OSD e controllare le impostazioni seguenti.	P.39
	<ul style="list-style-type: none"> Se il menu OSD non viene visualizzato correttamente, è possibile che si tratti di un malfunzionamento del monitor. Contattare il fornitore. 	P.70 , P.70
	<ul style="list-style-type: none"> Se il menu OSD viene visualizzato correttamente, non si tratta di un guasto del monitor. Selezionare [Color] (Colore) e regolare i colori come necessario, oppure eseguire [Reset Video Settings] (Ripristina impostazioni video) nelle impostazioni [Video] per riportare le impostazioni ai valori predefiniti. 	P.70 , P.70
L'immagine non viene visualizzata correttamente (problemi non menzionati in precedenza) o il video viene momentaneamente interrotto.	Se si utilizza un transponder, uno splitter o un cavo lungo, la qualità dell'immagine può diminuire oppure il video può venire interrotto. Sostituire il cavo che si sta utilizzando con un cavo schermato oppure collegare direttamente al monitor senza l'uso di un transponder o di uno splitter. Se si utilizza un estensore per cavo a doppi intrecciati, assicurarsi che supporti i cavi schermati. La comparsa di disturbi sullo schermo o l'interruzione del video potrebbe dipendere anche dall'ambiente di utilizzo e dal cavo utilizzato.	
	Visualizzare il menu OSD e controllare le impostazioni seguenti.	P.39
	<ul style="list-style-type: none"> Se il menu OSD non viene visualizzato correttamente, è possibile che si tratti di un malfunzionamento del monitor. Contattare il fornitore. Se il video si interrompe quando viene immesso un segnale HDMI con risoluzione 3840 x 2160 o 4096 x 2160, utilizzare un cavo HDMI che supporti 4K. 	

Sintomo	Causa e soluzione	Riferimento
Il monitor si spegne automaticamente.	Controllare l'impostazione in [Setup] (Configurazione) -> [Power save settings] (Impostazioni Risparmio Energia) -> [Auto Power Down] (Spegnimento automatico). Impostare [CEC] in [Setup] (Configurazione) -> [HDMI Settings] (Impostazioni HDMI) su [Off]. Controllare l'impostazione in [Schedule] (Programmazione) -> [Sleep Timer] (Timer disattivazione).	P.72 , P.77
Il monitor non funziona secondo la funzione di programmazione.	Controllare l'impostazione in [Schedule] (Programmazione) -> [Current Time settings] (Impostazione dell'ora corrente). Abilitare [Power On] (Accensione) in [Schedule] (Programmazione) -> [Schedule settings] (Impostazione programmazione). Abilitare [Power Off] (Spegnimento) in [Schedule] (Programmazione) -> [Schedule settings] (Impostazione programmazione).	P.77
La visualizzazione è disturbata.	La visualizzazione potrebbe essere disturbata quando si accende l'alimentazione o quando le impostazioni sono state modificate. Non si tratta di un malfunzionamento.	

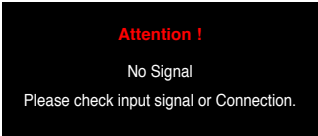
Viene visualizzata una schermata di istruzioni o di attenzione...

Sintomo	Causa	Soluzione	Riferimento
Sullo schermo viene visualizzato un messaggio di attenzione.*1 	Il cavo di segnale potrebbe non essere collegato correttamente ai terminali di ingresso o di uscita del monitor o del computer.	Collegare correttamente il cavo di segnale ai terminali di ingresso e di uscita del monitor e del computer.	P.27
	L'ingresso HDMI potrebbe essere commutato.	Impostare [CEC] in [Setup] (Configurazione) -> [HDMI Settings] (Impostazioni HDMI) su [Off].	P.72
	Il cavo di segnale potrebbe essere danneggiato.	Controllare che il cavo di segnale non sia danneggiato.	
	Il computer potrebbe essere spento.	Controllare che il computer sia acceso.	
	La funzione di gestione dell'alimentazione del computer potrebbe essere in funzione.	Muovere il mouse o premere un tasto sulla tastiera.	
	Potrebbe essere stato inviato al monitor un segnale improprio.	Modificare la frequenza del segnale di ingresso o la risoluzione del computer.	P.64
	Potrebbe essere stato inviato un segnale con una risoluzione superiore a quella supportata dal monitor.	Modificare la frequenza del segnale di ingresso o la risoluzione del computer.	P.64
Sullo schermo viene visualizzata un'avvertenza sulla temperatura. 	La temperatura ambiente supera la temperatura di funzionamento garantita.	Questo problema potrebbe causare un malfunzionamento, pertanto spegnere il monitor.	P.74

*1 A seconda del computer, è possibile che non venga inviato un segnale in uscita appropriato immediatamente dopo aver modificato la risoluzione o la frequenza, e che quindi venga visualizzato il messaggio di attenzione per qualche istante. In tal caso, attendere qualche istante. Se la visualizzazione dello schermo ritorna normale, significa che il segnale di ingresso è appropriato.

Altro (se si è collegati a un computer)

Sintomo	Causa	Soluzione
Non è possibile modificare la risoluzione o il numero di colori / La risoluzione o il numero di colori sono fissi.	A volte, il segnale non può essere immesso ed emesso.	Riavviare il monitor e il computer.
	Il driver della scheda video potrebbe non essere riconosciuto correttamente dal sistema operativo.	Reinstallare il driver della scheda video. Per maggiori informazioni sulla procedura di reinstallazione, fare riferimento al manuale del computer o al servizio di assistenza per il computer.

Altro (telecomando, altoparlanti)

Sintomo	Causa e soluzione	Riferimento
Il telecomando non funziona.	<ul style="list-style-type: none">Le batterie potrebbero essere scariche.Controllare che le batterie siano inserite correttamente (controllare i poli + e -).Le [IR Lock Settings] (Impostazioni blocco IR) potrebbero essere impostate su [Mode 1] (Modalità 1) o [Mode 2] (Modalità 2).	P.11 , P.74
Il video viene visualizzato ma non c'è audio.	<ul style="list-style-type: none">Controllare che il cavo audio sia collegato correttamente. Controllare anche che il bilanciamento audio non sia completamente impostato su un unico lato. Se il bilanciamento è impostato su un solo lato, impostarlo al centro.L'audio potrebbero essere disattivato. Premere il pulsante MUTE sul telecomando o sull'unità principale e controllare se l'audio viene emesso.Il volume potrebbe essere impostato al minimo. Regolare il volume utilizzando i pulsanti + e - sull'unità principale o i pulsanti VOL + e - sul telecomando.	P.23 , P.25 , P.71

Altro (se si è connessi tramite RS-232C o LAN)

Sintomo	Causa e soluzione	Riferimento
Il controllo tramite RS-232C non è disponibile.	Controllare che il cavo incrociato RS-232C sia collegato correttamente.	P.52
Il controllo tramite LAN non è disponibile.	Controllare che il cavo LAN (Cat.5 o superiore) sia collegato correttamente.	P.53
	Controllare che le impostazioni di rete siano configurate correttamente.	P.53

Se si utilizza un lettore multimediale

Sintomo	Causa e soluzione	Riferimento
La funzione Media Player non riconosce il dispositivo di archiviazione USB.	Controllare che un dispositivo di archiviazione USB sia correttamente collegato alla porta USB.	P.32

Se si utilizza un dispositivo video

Sintomo	Causa e soluzione	Riferimento
Non è presente alcuna immagine e non c'è audio.	Controllare che il dispositivo esterno (lettore video, ecc.) sia collegato e funzioni correttamente. Per maggiori informazioni, consultare il manuale del dispositivo esterno.	P.27
	La funzione di gestione dell'alimentazione del monitor potrebbe essere in funzione. Controllare che il dispositivo esterno sia in funzione (riproduzione).	
Non c'è alcun colore o i colori sono anomali.	Regolare l'impostazione [Color] (Colore).	P.70

Capitolo 8

Specifiche

Questo capitolo include:

- ⇒ "Elenco segnali compatibili" a pagina 64
- ⇒ "E988" a pagina 65

Elenco segnali compatibili

Nome segnale	Risoluzione	Frequenza di scansione		HDMI			VGA (RGB)	VGA (YPbPr)	Osservazioni
		Orizzontale	Verticale	MODO0	MODO1	MODO2			
VGA	640 x 480	31.5 kHz	60 Hz	Si	Si	Si	Si	Si	
SVGA	800 x 600	37.9 kHz	60 Hz	Si	Si	Si	Si	No	
XGA	1024 x 768	48.4 kHz	60 Hz	Si	Si	Si	Si	No	
HD	1280 x 720	45.0 kHz	60 Hz	Si	Si	Si	Si	No	
WXGA	1280 x 800	49.7 kHz	60 Hz	Si	Si	Si	Si	No	
SXGA	1280 x 1024	64.0 kHz	60 Hz	Si	Si	Si	Si	No	
WXGA	1366 x 768	47.7 kHz	60 Hz	Si	Si	Si	No	No	
SXGA+	1400 x 1050	65.3 kHz	60 Hz	Si	Si	Si	Si	No	
WXGA+	1440 x 900	55.9 kHz	60 Hz	Si	Si	Si	Si	No	
UXGA	1600 x 1200	75.0 kHz	60 Hz	Si	Si	Si	Si	No	
WSXGA+	1680 x 1050	65.3 kHz	60 Hz	Si	Si	Si	Si	No	
Full HD	1920 x 1080	67.5 kHz	60 Hz	Si	No	No	Si	No	
WQXGA	2560 x 1600	98.7 kHz	60 Hz	No	Si	Si	No	No	
4K	3840 x 2160	54.0 kHz	24 Hz	No	Si	Si	No	No	
	3840 x 2160	56.3 kHz	25 Hz	No	Si	Si	No	No	
	3840 x 2160	67.5 kHz	30 Hz	No	Si	Si	No	No	
	3840 x 2160	112.5 kHz	50 Hz	No	No	Si	No	No	
	3840 x 2160	135.0 kHz	60 Hz	No	No	Si	No	No	Risoluzione consigliata
	4096 x 2160	54.0 kHz	24 Hz	No	Si	Si	No	No	Immagine compressa
	4096 x 2160	56.3 kHz	25 Hz	No	No	Si	No	No	Immagine compressa
	4096 x 2160	67.5 kHz	30 Hz	No	No	Si	No	No	Immagine compressa
	4096 x 2160	112.5 kHz	50 Hz	No	No	Si	No	No	Immagine compressa
	4096 x 2160	135.0 kHz	60 Hz	No	No	Si	No	No	Immagine compressa
HDTV (1080p)	1920 x 1080	27.0 kHz	24 Hz	Si	Si	Si	No	Si	
	1920 x 1080	28.1 kHz	25 Hz	Si	Si	Si	No	Si	
	1920 x 1080	33.8 kHz	30 Hz	Si	Si	Si	No	Si	
	1920 x 1080	56.3 kHz	50 Hz	Si	Si	Si	No	Si	
	1920 x 1080	67.5 kHz	60 Hz	Si	Si	Si	No	Si	
HDTV (1080i)	1920 x 1080 (interlace)	28.1 kHz	50 Hz	Si	Si	Si	No	Si	
	1920 x 1080 (interlace)	33.8 kHz	60 Hz	Si	Si	Si	No	Si	
HDTV (720p)	1280 x 720	37.5 kHz	50 Hz	Si	Si	Si	No	Si	
	1280 x 720	45.0 kHz	60 Hz	Si	Si	Si	No	Si	
SDTV (576p)	720 x 576	31.3 kHz	50 Hz	Si	Si	Si	No	Si	
SDTV (480p)	720 x 480	31.5 kHz	60 Hz	Si	Si	Si	No	Si	
SDTV (576i)	720 x 576 (interlace)	15.6 kHz	50 Hz	Si	Si	Si	No	Si	
SDTV (480i)	720 x 480 (interlace)	15.7 kHz	60 Hz	Si	Si	Si	No	Si	

- NOTA:**
- In base alla risoluzione del segnale di ingresso, i caratteri possono apparire sfocati o i numeri deformati.
 - In base alla scheda video o al driver in uso, l'immagine potrebbe non essere visualizzata correttamente.

Dimensioni (dimensione display)		97,5" / 247,69 cm in diagonale		
Tipo di LCD		TFT LCD a colori a matrice attiva		
Dimensione visibile		2158,85 x 1214,35 mm		
Risoluzione		3840 x 2160		
Passo dei pixel		0,5622 mm		
Colore		Oltre 1073 milioni di colori		
Luminosità ⁵		350 cd/m ² (max.)		
Rapporto di contrasto		1100:1		
Angolo di visione		89° (tip.) con CR > 10		
Frequenza	Orizzontale	31 - 83 kHz (input analogico) 15,625/15,734 kHz, 31 - 136 kHz (input digitale)		
	Verticale	56 Hz, 60 Hz, 70 Hz, 75 Hz (input analogico) 24 Hz, 30 Hz, 50 Hz, 60 Hz, 70 Hz, 75 Hz (input digitale)		
Clock dei pixel		13,5 MHz, 25 MHz - 162 MHz (input analogico) 25 MHz - 600 MHz (input digitale)		
Terminali di ingresso	VGA (RGB) ²	Mini D-Sub 15-pin	Segnale RGB analogico	0,7 Vp-p/75 Ω
	VGA (YPbPr) ²	Mini D-Sub 15-pin	Segnale component	Luminanza Y: 1,0 Vp-p/75 Ω, Colore Cb/Cr (Pb/Pr): 0,7 Vp-p/75 Ω
	Video	Mini jack 3.5φ	Segnale composito	1,0 Vp-p/75 Ω
	HDMI	Terminale HDMI	YUV digitale RGB digitale	HDCP 1.4/2.2
Terminali audio	Input audio	Mini jack stereo 3,5 mm Ø	Segnale audio analogico	Stereo L/R 0,5 Vrms
		Terminale HDMI	Segnale audio digitale	PCM 2 ch 32, 44,1, 48 kHz (16/20/24 bit)
	Uscita audio	Mini jack stereo 3,5 mm Ø	Segnale audio analogico	Stereo L/R
		Terminale S/PDIF	Segnale audio digitale	Per uscita audio digitale
		Terminale HDMI (ARC) ³	Segnale audio digitale	PCM 2 ch 32, 44,1, 48 kHz (16/20/24 bit)
Uscita altoparlanti		Altoparlanti interni 10 W + 10 W (Stereo)		
Terminali di controllo	RS-232C	D-sub a 9 pin x1		
	LAN	RJ-45 10BASE-T / 100BASE-TX		
Terminale USB	Porta USB Tipo-A	Per lettore multimediale, CC 5 V / 500 mA (max)		
	Porta USB Tipo-C	Per alimentazione, CC 5 V / 3 A (max)		
Ambiente di funzionamento	Temperatura	0 - 40 °C / 32 - 104 °F		
	Umidità	20 - 80 % (senza condensa)		
	Altitudine	3000 m o inferiore (possibile diminuzione della luminosità con l'altitudine)		
Ambiente di stoccaggio	Temperatura	-20 - 60 °C / -4 - 140 °F		
	Umidità	10 - 90 % (senza condensa)		
Alimentazione	Ingresso alimentazione		CA 100 - 240 V 50/60 Hz	
	Corrente d'ingresso		3,9 - 1,6 A	
	Consumo	Pieno funzionamento		350 W (valore standard)
		In risparmio energia (LED rosso intermittente)		2,0 W o inferiore ^{*1}
In standby (LED rosso fisso)		0,5 W o inferiore ^{*1}		
Dimensioni ^{*4}		2194,7 (L) x 1250,2 (A) x 89,5 (P) mm / 86,40 (L) x 49,22 (A) x 3,52 (P) pollici (con impugnatura) 2194,7 (L) x 1250,2 (A) x 84,3 (P) mm / 86,40 (L) x 49,22 (A) x 3,32 (P) pollici (senza impugnatura)		
Peso		Circa 65,4 kg (144,2 libbre)		
Interfaccia di montaggio		600 mm x 400 mm (M8, 4 fori)		
Angolo di inclinazione		±15°		

*1 Se utilizzato con le impostazioni predefinite.

*2 Terminale comune.

*3 Solo HDMI1.

*4 Le misurazioni si riferiscono solo al monitor e non includono le parti rimovibili sporgenti.

*5: Il livello della luminosità cambia in base alle impostazioni dell'input, alle impostazioni delle immagini, all'ambiente di installazione e alle caratteristiche del singolo prodotto.

La luminosità generale diminuisce man mano che il prodotto viene utilizzato a causa del deterioramento nel tempo. Il livello di luminosità permanente non viene mantenuto per l'intero ciclo di vita del prodotto.

Le specifiche tecniche sono soggette a modifica senza preavviso.

Appendice A Marchi e licenza software

Microsoft® e Windows® sono marchi o marchi registrati di Microsoft Corporation negli Stati Uniti e/o in altri Paesi.

I termini HDMI, HDMI High-Definition Multimedia Interface, HDMI Trade dress e i loghi HDMI sono marchi commerciali o marchi commerciali registrati di HDMI Licensing Administrator, Inc.

Prodotto su licenza di Dolby Laboratories.

Dolby, Dolby Audio e il simbolo della doppia D sono marchi di fabbrica di Dolby Laboratories Licensing Corporation.

Crestron™, the Crestron logo, Crestron Connected™, Crestron Fusion™, and XiO Cloud™ are either trademarks or registered trademarks of Crestron Electronics, Inc. in the United States and/or other countries.

Blu-ray è un marchio di Blu-ray Disc Association.

USB Type-C® e USB-C® sono marchi registrati di USB Implementers Forum.

Tutti gli altri nomi di marche e prodotti sono marchi o marchi registrati dei rispettivi proprietari.



[Notice] About the MPEG-4 AVC, MPEG-4 Visual license included in this product

1. MPEG AVC

THIS PRODUCT IS LICENSED UNDER THE AVC PATENT PORTFOLIO LICENSE FOR THE PERSONAL USE OF A CONSUMER OR OTHER USES IN WHICH IT DOES NOT RECEIVE REMUNERATION TO (i) ENCODE VIDEO IN COMPLIANCE WITH THE AVC STANDARD ("AVC VIDEO") AND/OR (ii) DECODE AVC VIDEO THAT WAS ENCODED BY A CONSUMER ENGAGED IN A PERSONAL ACTIVITY AND/OR WAS OBTAINED FROM A VIDEO PROVIDER LICENSED TO PROVIDE AVC VIDEO. NO LICENSE IS GRANTED OR SHALL BE IMPLIED FOR ANY OTHER USE. ADDITIONAL INFORMATION MAY BE OBTAINED FROM MPEG LA, L.L.C. SEE [HTTP://WWW.MPEGLA.COM](http://www.mpegla.com)

2. MPEG-4 Visual

THIS PRODUCT IS LICENSED UNDER THE MPEG-4 VISUAL PATENT PORTFOLIO LICENSE FOR THE PERSONAL AND NON-COMMERCIAL USE OF A CONSUMER FOR (i) ENCODING VIDEO IN COMPLIANCE WITH THE MPEG-4 VISUAL STANDARD ("MPEG-4 VIDEO") AND/OR (ii) DECODING MPEG-4 VIDEO THAT WAS ENCODED BY A CONSUMER ENGAGED IN A PERSONAL AND NONCOMMERCIAL ACTIVITY AND/OR WAS OBTAINED FROM A VIDEO PROVIDER LICENSED BY MPEG LA TO PROVIDE MPEG-4 VIDEO. NO LICENSE IS GRANTED OR SHALL BE IMPLIED FOR ANY OTHER USE. ADDITIONAL INFORMATION INCLUDING THAT RELATING TO PROMOTIONAL, INTERNAL AND COMMERCIAL USES AND LICENSING MAY BE OBTAINED FROM MPEG LA, LLC. SEE [HTTP://WWW.MPEGLA.COM](http://www.mpegla.com).

Appendice B Risorse esterne

Gli ulteriori documenti di specifiche, accessori e applicazioni software opzionali a cui si fa riferimento in questo manuale del prodotto sono elencati di seguito.

Siti Web regionali

Globale: <https://www.sharp-nec-displays.com/global/>

Asia-Pacifico: <https://www.sharp-nec-displays.com/ap/contact/index.html>

Nord America: <https://www.sharpnecdisplays.us/>

Europa, Russia, Medioriente e Africa: <https://www.sharpnecdisplays.eu/p/hq/en/home.xhtml>

Giappone: <https://www.sharp-nec-displays.com/jp/>

Documentazione aggiuntiva

Documento PDF “External Control” (Monitor LCD NEC - Controllo esterno)

Questo documento definisce il protocollo di comunicazione per il controllo esterno e l'interrogazione del monitor tramite RS-232C o LAN. Il protocollo utilizza il formato binario codificato e richiede il calcolo dei checksum; la maggior parte delle funzionalità del monitor può essere controllata utilizzando questi comandi.

Questo documento è disponibile per il download dal nostro sito Web nella regione di appartenenza.

Software

Il software è disponibile per il download sul nostro sito Web.

https://www.sharp-nec-displays.com/dl/en/dp_soft/lineup.html

Software NaViSet Administrator



Questo software gratuito è un sistema di controllo, monitoraggio e gestione delle risorse avanzato, potente e basato sulla rete destinato a monitor e proiettori NEC. Il software è disponibile per Microsoft Windows e Mac OS.

L'ultima versione del software NaViSet Administrator è disponibile sul sito Web di NEC Display Solutions.

Appendice C Elenco dei comandi OSD

Questo capitolo include:

- ⇒ "Impostazioni video" a pagina 69
- ⇒ "Impostazioni audio" a pagina 71
- ⇒ "Configurazione" a pagina 72
- ⇒ "Impostazioni di controllo" a pagina 75
- ⇒ "Media Player" a pagina 76
- ⇒ "Programmazione" a pagina 77

I valori predefiniti sono forniti su richiesta.

Impostazioni video

Video (Video)	
Picture Mode (Modalità immagine)	Fornisce impostazioni video pre-configurate adatte a diversi ambienti in cui il dispositivo può essere utilizzato o consente di personalizzare le impostazioni in base alle proprie preferenze.
HDR Video (Video HDR)	Impostazione video per il formato HDR. (Può essere selezionata solo in presenza di un segnale HDR in ingresso.)
Dynamic (Dinamico)	Impostazione video ad alto contrasto.
Standard (Standard)	Impostazione standard.
Energy Savings (Risparmio energetico)	Impostazione video conforme allo standard International Energy Star.
Conferencing (Conferenza)	Impostazione video indicata per le videoconferenze.
HighBright (Alta Luminosità)	Massima luminosità della retroilluminazione con temperatura colore più alta per ambienti più luminosi.
Custom (Personalizzato)	Impostazioni personalizzabili.
Advanced Video (Video avanzato)	Menu utilizzato per regolare le impostazioni video dettagliate.
Aspect Ratio (Rapporto di aspetto)	Selezionare il rapporto di aspetto dell'immagine sullo schermo. Per maggiori informazioni, vedere "Impostazione del rapporto di aspetto" in questo manuale. NOTA: <ul style="list-style-type: none"> • Non è possibile usare [Zoom] quando viene immesso un segnale 4K. • Non è possibile usare [Zoom] quando viene immesso un segnale FHD.
Normal (Normale)	Massimizza le dimensioni senza modificare il rapporto di aspetto.
1:1	Mostra l'immagine in formato 1 per 1 pixel. (Se la risoluzione di ingresso è superiore a quella consigliata, l'immagine viene ridimensionata per adattarsi allo schermo).
Full (Intero)	Consente di riempire l'intero schermo anche se è necessario modificare il rapporto d'aspetto.
Zoom (Zoom)	Consente di riempire l'intero schermo senza modificare il rapporto d'aspetto. NOTA: Le aree dell'immagine che risultano al di fuori dell'area dello schermo attiva non vengono visualizzate.
Overscan (Overscan)	Consente di selezionare l'area di visualizzazione dell'immagine.
Auto (Auto)	L'area di visualizzazione dell'immagine viene impostata automaticamente.
On	Sullo schermo viene mostrato circa il 95% dell'immagine.
Off	Viene visualizzata l'intera immagine all'interno dell'area dello schermo. Questa impostazione può causare dei disturbi nei bordi dello schermo a seconda del segnale. NOTA: Se si utilizza un computer con uscita HDMI, impostare l'opzione su [OFF].
Dimming Setting (Impostazione Dimming)	La luminosità della retroilluminazione è ottimizzata, mentre il contrasto può essere aumentato e il consumo di energia ridotto.
Off	La retroilluminazione non è controllata.
Dynamic Backlight (Retroilluminazione dinamica)	Regola automaticamente il livello di luminosità dell'intero schermo in base al segnale di ingresso.
Local Dimming (Local Dimming)	Regola automaticamente ciascun cluster di retroilluminazione dello schermo LCD in modo indipendente, a seconda del segnale di ingresso.

Video (Video)	
Color Temperature (Temperatura colore)	Consente di regolare la temperatura del colore dell'intero schermo. Una temperatura del colore bassa rende lo schermo rossiccio. Una temperatura del colore alta rende lo schermo bluastro. Se occorre regolare ulteriormente la temperatura, è possibile ridefinire i singoli livelli R/G/B del punto di bianco.
Cool (Fredda)	Impostazione della temperatura del colore alta. Lo schermo sarà bluastro.
Normal (Normale)	Impostazione intermedia.
Warm (Calda)	Impostazione della temperatura del colore bassa. Lo schermo sarà rossiccio.
Native (Nativa)	Disattiva la regolazione della temperatura del colore e visualizza l'immagine con le caratteristiche del pannello.
Custom (Personalizzato)	Impostazioni personalizzabili.
Noise Reduction* ¹ , * ² (Riduzione disturbo)	Riduce il disturbo dell'immagine.
Adaptive Contrast* ¹ , * ² (Contrasto adattivo)	Regola automaticamente il contrasto in base all'immagine. Se è impostato [High] (Alto), l'immagine viene visualizzata chiaramente, ma la variazione della luminosità potrebbe risultare non naturale.
Gamma (Gamma)	Regola la luminosità del grigio e di altri colori intermedi. (SDR)
Native (Nativa)	La correzione della gamma è gestita dal pannello LCD.
2.2 (2,2)	Tipica gamma del monitor per l'uso con un computer.
2.4 (2,4)	Impostazioni della gamma tipiche per l'uso con dispositivi video, ad esempio DVD e Blu-ray.
Ambient Light Sensing (Sensore luce ambiente)	Regola automaticamente la luminosità dello schermo a seconda della luce ambientale all'interno della stanza. Se è impostato su [On], la luminosità dello schermo viene regolata automaticamente in base alla luminosità della stanza. NOTA: Se impostato su [ON], l'opzione [Backlight / Brightness] (Retroilluminazione) non può essere modificata.
Color Enhance* ¹ , * ² (Enfatizzazione colori)	Modifica i colori dell'immagine e la saturazione per creare un'immagine più colorata.
HDR Mode* ² (Modalità HDR)	Quando il monitor rileva un segnale HDR, è possibile selezionare la correzione gamma preferita tra [Low] (Basso), [Mid] (Medio) e [High] (Alto).
Backlight / Brightness (Retroilluminazione)	Regola la luminosità dell'immagine utilizzando la retroilluminazione. Premere i pulsanti ◀ e ▶ per regolare la luminosità. In generale, utilizzare questa funzione per regolare la luminosità. NOTA: Quando è selezionato [On] in [Ambient Light Sensing] (Sensore luce ambiente), questa funzione non può essere modificata.
Contrast (Contrasto)	Consente di regolare la luminosità dell'immagine in relazione al segnale di ingresso. Premere il pulsante ◀ o ▶ per eseguire la regolazione.
Video Black Level (Livello di nero nel video)	Consente di regolare la luminosità del nero.
Sharpness* ¹ , * ² (Nitidezza)	Consente di regolare la nitidezza dell'immagine. Premere il pulsante ◀ o ▶ per eseguire la regolazione. NOTA: Le linee possono apparire come linee doppie a seconda dell'impostazione. In tal caso, attenuare l'impostazione della nitidezza.
Color* ¹ (Colore)	Consente di regolare la densità del colore dello schermo. Premere il pulsante ▶ per aumentare la densità o il pulsante ◀ per diminuirla.
Tint* ¹ (Tinta)	Consente di regolare la tinta dell'immagine tra R0-R50 e G0-G50.
Reset Video Settings (Ripristina impostazioni video)	Riporta tutte le impostazioni nel menu video ai valori predefiniti.

*1: Questi segnali senza informazioni InfoFrame e i segnali RGB analogici non sono supportati, come i segnali DVI mediante cavo di conversione DVI/HDMI.

*2: I segnali RGB non sono supportati.

Impostazioni audio

Audio (Audio)	
Sound Mode (Modalità suono)	Imposta delle impostazioni audio pre-configurate adatte a diversi ambienti in cui il monitor può essere utilizzato o consente di personalizzare le impostazioni in base alle proprie preferenze.
Standard (Standard)	Impostazione suono standard.
Music (Musica)	Impostazioni ottimizzate per la riproduzione musicale o l'audio in sale conferenze.
Movie (Film)	Suono surround per nitidezza audio in negozi e altre applicazioni di cartellonistica.
Custom (Personalizzato)	Impostazioni personalizzabili.
Balance (Bilanciamento)	Premere il pulsante ► per spostare il segnale audio a destra. Premere il pulsante ◀ per spostare il segnale audio a sinistra.
Surround (Surround)	Produce artificialmente audio surround.
Internal Speakers (Altoparlanti interni)	Configura le impostazioni per l'uscita audio dagli altoparlanti interni.
Auto (Auto)	Il suono non viene emesso dagli altoparlanti quando un cavo è collegato al terminale AUDIO OUT.
Off	Il suono non viene emesso dagli altoparlanti.
On	Il suono viene sempre emesso dagli altoparlanti.
Digital Output (Uscita digitale)	Selezionare il formato audio digitale ottico del terminale S/PDIF. RAW: Uscita in formato RAW. PCM: Uscita in formato PCM.
Audio Input (Input audio)	Consente di selezionare se utilizzare il segnale audio del terminale Audio In quando il segnale audio non è incluso nel segnale HDMI (segnali DVI, ecc.). HDMI: Viene utilizzato il terminale HDMI. Audio in (Ingresso audio): Viene utilizzato il terminale Audio in.
Audio Delay (Ritardo audio)	Regola il ritardo per l'uscita audio.
Reset Audio Settings (Ripristina impostazioni audio)	Riporta tutte le impostazioni nel menu Audio ai valori predefiniti.

Configurazione

Setup (Configurazione)	
OSD Settings (Impostazioni OSD)	
Language (Lingua)	Consente di selezionare la lingua utilizzata nel menu OSD.
Transparency (Trasparenza)	Imposta il livello di trasparenza del menu OSD tra 30%, 50%, 70% e Off. Maggiore è la percentuale, maggiore sarà la trasparenza del menu OSD.
Information OSD (Informazioni OSD)	Consente di visualizzare o nascondere il menu OSD delle informazioni. Le informazioni OSD contengono messaggi che vengono visualizzati sullo schermo quando l'input viene commutato o quando cambia lo stato del segnale di ingresso.
Power save settings (Impostazioni risparmio energia)	
Energy Mode (Modo risparmio energetico)	Consente di selezionare una modalità tra Casa, Punto vendita e Ufficio. Per maggiori informazioni, vedere "Modo risparmio energetico" pagina 34 .
Power Save* (Risparmio energia)	Imposta il tempo che deve trascorrere prima che il monitor entri in modalità di risparmio energia. Una volta trascorso il tempo impostato dopo che il segnale di ingresso è stato perso, la funzione di risparmio energia viene attivata.
Quick Start (Avvio rapido)	Quando si seleziona [On], il monitor torna rapidamente allo stato [On] se si rileva un segnale. Attivando questa opzione si aumenta il consumo di energia nella modalità di standby.
Auto Power Down* (Spegnimento automatico)	Quando viene portato su [On], il monitor si spegne automaticamente dopo 4 ore se in questo lasso di tempo non viene eseguita alcuna operazione.
Auto Input Change (Cambio input automatico)	
Questa funzione rileva automaticamente il terminale di ingresso con un segnale d'ingresso. Quando attivata, questa opzione può rilevare e cambiare gli ingressi quando si riceve o si perde un segnale. Premere il pulsante INFO del telecomando per visualizzare il terminale di ingresso selezionato nel menu OSD delle informazioni.	
None (Nessuno)	Il monitor non ricerca il segnale video su altri collegamenti in ingresso.
First (Primo)	Il monitor non ricerca un segnale video sugli altri collegamenti di ingresso se l'ingresso corrente dispone di un segnale video. Se il collegamento dell'ingresso corrente non dispone di un segnale video, il monitor ricerca un segnale video sugli altri collegamenti di ingresso video. Se trova un segnale video, il monitor passa dall'ingresso corrente all'ingresso con la sorgente video attiva automaticamente.
Custom (Personalizzato)	È possibile selezionare i terminali di ingresso da includere nella ricerca eseguita dal monitor.
HDMI Settings (Impostazioni HDMI)	
CEC	Questa funzione permette di controllare un dispositivo collegato al terminale HDMI che supporti HDMI CEC. Se impostato su On, HDMI CEC è abilitato.
EDID	Consente di impostare la modalità HDMI. Mode 0 (Modalità 0): La risoluzione massima è 1920 x 1080 (60 Hz). Mode 1 (Modalità 1): La risoluzione massima è 3840 x 2160 (30 Hz). Mode 2 (Modalità 2): La risoluzione massima è 3840 x 2160 (60 Hz), HDCP 2.2 o HDR.
Video Range (Video Range)	Regola la gamma di gradazioni da visualizzare in base al segnale video per migliorare lo sbiancamento o l'annerimento dell'immagine.
HPD Delay (Ritardo HPD)	Questa funzione permette di controllare il tempo che deve trascorrere prima che il video del terminale HDMI venga visualizzato. Se impostato su Off, il tempo di uscita del video può essere ridotto, ma il video potrebbe non essere riprodotto a seconda del dispositivo. In tal caso, impostare [HPD Delay] (Ritardo HPD) su On.

Setup (Configurazione)	
VGA Options (Opzioni VGA)	Abilitate quando viene immesso un segnale VGA.
VGA Mode (Modalità VGA)	Selezionare [RGB] o [YPbPr] a seconda del segnale ricevuto sul terminale di ingresso VGA.
Auto Adjust (Regolazione automatica)	Regola automaticamente impostazioni quali la posizione dell'immagine.
H.Position (Posizione orizzontale)	Consente di regolare la posizione orizzontale dello schermo. Premere il pulsante ► per spostare lo schermo verso destra o il pulsante ◀ per spostarlo verso sinistra.
V.Position (Posizione verticale)	Consente di regolare la posizione verticale dello schermo. Premere il pulsante ► per spostare lo schermo verso l'alto o il pulsante ◀ per spostarlo verso il basso.
Clock (Orologio)	Regolare questa impostazione quando compaiono delle linee verticali sullo schermo o quando le dimensioni differiscono a destra e a sinistra dello schermo.
Phase (Fase)	Regolare questa impostazione quando compaiono disturbi in direzione orizzontale, quando i caratteri sono sfocati o quando i contorni non sono nitidi.
H.Resolution (Risoluzione orizzontale)	Utilizzando questa funzione, il video può essere ingrandito/ridotto in direzione orizzontale solo quando è selezionato [Standard] in [Aspect Ratio] (Rapporto di aspetto). NOTA: Questa funzione potrebbe non funzionare a seconda del segnale di ingresso.
V.Resolution (Risoluzione verticale)	Utilizzando questa funzione, il video può essere ingrandito/ridotto in direzione verticale solo quando è selezionato [Standard] in [Aspect Ratio] (Rapporto di aspetto). NOTA: Questa funzione potrebbe non funzionare a seconda del segnale di ingresso.
Reset VGA Options (Ripristina opzioni VGA)	Riporta le impostazioni delle Opzioni VGA ai valori predefiniti.

Setup (Configurazione)	
Other settings (Altre impostazioni)	
Input Labels (Etichette ingressi)	Rinomina il terminale di ingresso attualmente visualizzato. È possibile utilizzare lettere (A-Z), numeri (0-9) e alcuni simboli.
Key Lock Settings (Impostazioni blocco tasti)	Impediscono il controllo del monitor con i pulsanti sul pannello di controllo del monitor. Off: Tutti i pulsanti funzionano normalmente. Mode 1 (Modalità 1): Funzionano solo il pulsante di accensione e la funzione di commutazione ingresso. Mode 2 (Modalità 2): Tutti i pulsanti sono bloccati. (Può essere utilizzato solo il pulsante di accensione durante la modalità di standby.)
IR Lock Settings (Impostazioni blocco IR)	Impediscono il controllo del monitor dal telecomando. Off: Tutti i pulsanti funzionano normalmente. Mode 1 (Modalità 1): Funzionano solo i pulsanti POWER e SOURCE. Mode 2 (Modalità 2): Tutti i pulsanti sono bloccati. (Può essere utilizzato solo il pulsante di accensione durante la modalità di standby.)
Power supply (Alimentazione)	L'alimentazione può essere configurata sulla porta USB Tipo-C. Se impostato su [On], il consumo di energia aumenta.
LED Indicator (Indicatore LED)	Impostare su Off per spegnere la spia di accensione quando il monitor è acceso (normalmente blu fisso).
Mute Settings (Impostazioni muto)	Consente di silenziare l'uscita audio e video del monitor. Audio: Consente di silenziare l'uscita audio quando viene premuto il pulsante MUTE del telecomando. Video: Consente di silenziare l'uscita video quando viene premuto il pulsante MUTE del telecomando. Audio & Video (Audio e Video): Consente di silenziare l'uscita audio e video quando viene premuto il pulsante MUTE del telecomando.
Image Rotation (Rotazione dell'immagine)	Quando si seleziona [On], ruota l'immagine di 180 gradi.
Thermal Management (Gestione temperatura)	Il monitor è dotato di sensori termici e mostra un messaggio di avvertenza quando la temperatura ambiente supera la temperatura di funzionamento garantita. Se viene visualizzata un'avvertenza, spegnere il monitor poiché il suo utilizzo in tali ambiente può causare malfunzionamenti. Warning Message (Messaggio di avviso): Sullo schermo viene visualizzato un avviso sulla temperatura quando la temperatura interna supera la temperatura di funzionamento garantita. Shutdown (Spegni): Il monitor si spegne automaticamente quando la temperatura interna supera la temperatura di funzionamento garantita.
Signal Information (Informazioni segnale)	Visualizza le informazioni relative al segnale di ingresso.
Monitor Information (Informazioni Monitor)	Visualizza le informazioni relative al monitor.
Factory Reset (Ripristino di Fabbrica)	Tutte le impostazioni eccetto quelle di rete vengono riportate ai valori predefiniti.

*: Prima di entrare in modalità di risparmio energia o spegnimento appare un messaggio per il conto alla rovescia.

Impostazioni di controllo

Control Settings (Impostazioni di controllo)	
Control Interface (Interfaccia di controllo)	NOTA: Può essere utilizzato un solo metodo alla volta, LAN o RS-232.
LAN	Imposta il controllo di rete (LAN).
RS-232C	Imposta il controllo RS-232C.
Network Settings (Impostazioni di rete)	Consente di configurare le impostazione di rete del monitor.
DHCP	On: Ottiene le impostazioni di rete dal server DHCP in rete. Off: Imposta le impostazioni di rete fissa. Manual DNS (DNS manuale): Ottiene le impostazioni di rete dal server DHCP in rete, ma il DNS viene impostato manualmente.
IP ADDRESS (INDIRIZZO IP)	Impostare l'indirizzo IP del monitor quando [DHCP] è impostato su [Off].
SUBNET MASK (SUBNET MASK)	Impostare la subnet mask per la rete a cui è collegato il monitor quando [Off] è selezionato per [DHCP].
DEFAULT GATEWAY (GATEWAY PREDEFINITO)	Impostare il gateway predefinito per la rete a cui è collegato il monitor quando [Off] è selezionato per [DHCP].
DNS PRIMARY (DNS PRIMARIO)	Immettere l'indirizzo IP del server DNS primario della rete connessa al monitor. NOTA: Immettere [0.0.0.0] per eliminare l'impostazione.
DNS SECONDARY (DNS SECONDARIO)	Immettere l'indirizzo IP del server DNS secondario della rete connessa al monitor. NOTA: Immettere [0.0.0.0] per eliminare l'impostazione.
MAC ADDRESS (MAC ADDRESS)	Mostra il MAC ADDRESS del monitor. Non può essere modificato.
SAVE (SALVARE)	Consente di salvare le impostazioni.
Monitor ID (ID Monitor)	Imposta un numero ID per il controllo. Il numero ID del monitor può essere impostato con un valore compreso tra 1 e 100.
Reset Network Settings (Ripristina impostazioni di rete)	Riporta le impostazioni di rete ai valori predefiniti.

Media Player

Media Player (Media Player)	
USB Demo Mode (Modalità demo USB)	<p>Le foto (immagini fisse) e i file video e musicali salvati nella cartella "NDS_DEMO" nel dispositivo di archiviazione USB possono essere riprodotti automaticamente. È possibile selezionare i tipi di file da riprodurre in modalità demo USB.</p> <p>NOTA: Attivazione della modalità demo USB Per abilitare la modalità demo USB, [Energy Mode] (Modo Risparmio energetico) nel menu [Setup] (Configurazione) deve essere impostato su [Retail] (Punto vendita).</p> <p>NOTA: Avvio della modalità demo USB La riproduzione dei file si avvia automaticamente alle seguenti condizioni.</p> <ul style="list-style-type: none">• La modalità demo USB è stata abilitata.• Esiste una cartella denominata "NDS_DEMO" nel dispositivo di archiviazione USB.• Non viene immesso alcun segnale in un terminale diverso dalla porta USB.• Non è stata eseguita alcuna operazione da parte dell'utente per almeno 10 secondi. <p>NOTA: Promemoria</p> <ul style="list-style-type: none">• I pulsanti POWER, VOLUME e MUTE del telecomando funzionano normalmente. Se vengono premuti altri pulsanti, la riproduzione si interrompe e l'ingresso ritorna al terminale usato in precedenza.• La riproduzione viene altresì interrotta se viene rimosso il dispositivo di archiviazione USB.• Se il monitor viene spento durante la riproduzione in modalità demo USB, alla successiva accensione del monitor la riproduzione si avvia automaticamente se il dispositivo di archiviazione USB è ancora collegato.
UnPlug USB Device (Rimuovere il dispositivo USB)	Selezionare [Execute] (Esegui) prima di rimuovere il dispositivo USB.
Caution Window (Finestra di avviso)	Consente di stabilire se visualizzare una finestra di avviso (On) oppure no (Off) quando viene riprodotto un file con un formato o codec non supportato dal monitor.

Programmazione

Schedule (Programmazione)	
Sleep Timer* (Timer disattivazione)	Consente di impostare il tempo che deve trascorrere prima che il monitor si spenga automaticamente. È possibile selezionare Off , 10 minutes (10 minuti) , 15 minutes (15 minuti) , 30 minutes (30 minuti) , 60 minutes (60 minuti) , 90 minutes (90 minuti) , 120 minutes (120 minuti) , 180 minutes (180 minuti) , 240 minutes (240 minuti) .
Current Time settings (Impostazione dell'ora corrente)	Consente di impostare la data e l'ora corrente. NOTA: Se il cavo di alimentazione rimane scollegato dal monitor per circa due settimane o più, l'orologio non mostrerà l'ora corretta. In tal caso, impostare nuovamente [Current Time settings] (Impostazione dell'ora corrente).
Year (Anno)	Consente di impostare l'anno corrente. Premere il pulsante ▲ o ▼ sul telecomando per scorrere gli anni fino all'anno corrente. Premere il pulsante OK per applicare la modifica.
Month (Mese)	Consente di impostare il mese corrente. Premere il pulsante ▲ o ▼ sul telecomando per scorrere i mesi fino al mese corrente. Premere il pulsante OK per applicare la modifica.
Day (Giorno)	Consente di impostare il giorno corrente del mese. Premere il pulsante ▲ o ▼ sul telecomando per scorrere i giorni fino al giorno corrente. Premere il pulsante OK per applicare la modifica.
Time (Ora)	Consente di impostare l'ora corrente. Selezionare il campo dell'ora, quindi premere il pulsante ▲ o ▼ sul telecomando per scorrere fino all'ora corrente, quindi ripetere questa operazione per il campo dei minuti. Premere il pulsante OK per applicare la modifica. NOTA: L'orologio del monitor usa il formato a 24 ore.
Schedule settings* (Impostazioni programmazione)	Consente di creare un programma di funzionamento per il monitor (vedere pagina 45). Premere i pulsanti ▲, ▼, ◀, ▶ per spostarsi e modificare le impostazioni di programmazione. Premere il pulsante OK sul telecomando per selezionare le impostazioni.
Settings (Impostazioni)	Selezionare il numero e premere il pulsante OK per attivare il programma. Il cerchio accanto al numero presenta un contorno in evidenza quando il programma è attivato. È possibile creare e attivare fino a 7 programmi. Premere il pulsante ◀ o ▶ per scorrere i numeri di programma.
Power On (Accensione) Power Off (Spegnimento)	Consente di impostare lo stato di alimentazione del monitor per il programma. Selezionare [Power On (Accensione)] se si desidera che il programma accenda il monitor all'ora specificata. Selezionare [Power Off (Spegnimento)] se si desidera che il programma spenga il monitor all'ora specificata. Consente di impostare l'ora del programma.
Every Day (Ogni Giorno)	Selezionare questa opzione per ripetere il programma ogni giorno. NOTA: Se è selezionato [Every Day] (Ogni Giorno), [Every Week] (Ogni Settimana) e [Mon - Sun] (Lun – Dom) non possono essere impostati.
Ogni Settimana	Abilitare o disabilitare questa opzione per la ripetizione settimanale del programma. Abilitare ☉ - Ripete il programma ogni settimana nello stesso giorno o negli stessi giorni della settimana selezionati da [Mon - Sun] (Lun – Dom). Disabilitare ● - Esegue il programma una sola volta nel giorno o nei giorni specifici selezionati da [Mon - Sun] (Lun – Dom).
Mon – Sun (Lun – Dom)	Seleziona questa opzione se il programma deve essere eseguito per un solo giorno o se la relativa pianificazione è irregolare.

*: Prima di entrare in modalità di risparmio energia o spegnimento appare un messaggio per il conto alla rovescia.

Appendice D Informazioni su riciclo e risparmio energetico del produttore

Questo capitolo include:

- ⇒ "Smaltimento del vecchio prodotto NEC" a pagina 79
- ⇒ "Risparmio energetico" a pagina 79
- ⇒ "Informazioni sui cavi di conversione utilizzati con il terminale AV" a pagina 81

Siamo profondamente impegnati verso la protezione ambientale e riteniamo il riciclaggio una delle principali priorità della nostra società nel tentativo di ridurre al minimo l'impatto sull'ambiente. L'impegno a sviluppare i prodotti nel pieno rispetto dell'ambiente si unisce allo sforzo costante di favorire la definizione e la conformità agli standard indipendenti più recenti messi a punto da enti come ISO (International Organization for Standardization) e TCO (Swedish Trades Union).

Smaltimento del vecchio prodotto NEC

Lo scopo del riciclo è ottenere un vantaggio ambientale mediante il riutilizzo, l'aggiornamento, il ripristino o il recupero dei materiali. I centri di riciclo garantiscono che i componenti dannosi per l'ambiente vengano manipolati e smaltiti in modo sicuro. Per assicurare il migliore riciclaggio dei nostri prodotti, offriamo una varietà di procedure di riciclaggio e forniamo consigli su come gestire il prodotto nel rispetto dell'ambiente, una volta che ha raggiunto la fine del ciclo di vita.

Tutte le informazioni necessarie relative allo smaltimento del prodotto e le informazioni specifiche di ogni paese sui centri di riciclo sono reperibili sui seguenti siti Web:

<https://www.sharpnecdisplays.eu/p/greenvision/en/greenvision.xhtml> (in Europa)

<https://www.sharp-nec-displays.com/jp/> (in Giappone)

<https://www.sharpnecdisplays.us/> (in USA).

Protezione delle informazioni personali: Sul monitor si potrebbero salvare informazioni personali, come gli indirizzi IP. Prima di trasferire o smaltire il monitor, cancellare questi dati eseguendo la funzione di ripristino della rete.

Risparmio energetico

Questo monitor dispone di una funzionalità avanzata per il risparmio energetico. Quando al monitor viene inviato un segnale DPMS (Display Power Management Signalling), viene attivata la modalità di risparmio energetico. Il monitor può accedere a una sola modalità di risparmio energetico.

Per ulteriori informazioni visitare:

<https://www.sharpnecdisplays.us/> (in USA)

<https://www.sharpnecdisplays.eu/p/hq/en/home.xhtml> (in Europa)

<https://www.sharp-nec-displays.com/global/index.html> (internazionale)

Per i requisiti ErP/ErP (standby di rete):

Fatte salve le condizioni seguenti:

[Energy Mode] (Modo Risparmio energetico) è impostato su [Retail mode] (Modalità Punto vendita) o [Office mode] (Modalità Ufficio).

[Quick Start] (Avvio rapido) è impostato su [On].

[Auto Input Change] (Cambio input automatico) è impostato su [First] (Primo) o [Custom] (Personalizzato).

[Power supply] (Alimentazione) è impostato su [On].

Consumo di energia (rosso intermittente): 2,0 W o inferiore.

Tempo di attesa per la funzione di gestione dell'alimentazione: 60 sec. (impostazione predefinita).

Consumo di energia (rosso fisso): 0,5 W o inferiore.

Tempo di attesa per la funzione di gestione dell'alimentazione: 3 min. (impostazione predefinita).

Simbolo RAEE (Direttiva europea 2012/19/UE ed eventuali rettifiche)



Smaltimento del prodotto usato: Nell'Unione Europea

La legislazione in vigore nell'UE e applicata dal singolo Stato membro prevede che i prodotti elettrici ed elettronici dismessi che recano il simbolo illustrato a sinistra debbano essere smaltiti separatamente rispetto agli altri rifiuti domestici. Sono compresi i monitor e gli accessori elettrici, come i cavi dei segnali o i cavi di alimentazione. Per lo smaltimento di tali prodotti, informarsi presso gli enti locali oppure nel punto vendita dove è stato acquistato il prodotto; in alternativa, attenersi alla legge vigente o a eventuali accordi stipulati. Il simbolo sui prodotti elettrici ed elettronici può essere valido solo per gli attuali Stati membri dell'Unione Europea o, se applicabile, attenersi alla legge vigente o a eventuali accordi stipulati. Il simbolo sui prodotti elettrici ed elettronici può essere valido solo per gli attuali Stati membri dell'Unione Europea.

Al di fuori dell'Unione Europea

Se si desidera smaltire prodotti elettrici ed elettronici al di fuori dell'Unione Europea, informarsi presso gli enti locali in merito al corretto metodo di smaltimento.



UE: Il simbolo del cestino barrato implica che le batterie usate non debbano essere smaltite con i normali rifiuti. È previsto un sistema di raccolta separato per le batterie usate, che consente il trattamento e il riciclaggio corretto in base alla legislazione in vigore.

La direttiva UE 2006/66/EC (con i relativi emendamenti) prevede che le batterie debbano essere smaltite in modo corretto. Le batterie devono essere mantenute separate dai normali rifiuti e raccolte dal servizio di smaltimento locale.

Informazioni sui cavi di conversione utilizzati con il terminale AV

Utilizzare un cavo video disponibile in commercio con mini jack a 4 contatti ($\phi 3,5$ mm) a un'estremità per collegare i cavi di conversione al terminale AV.

Controllare preventivamente le specifiche di cablaggio del cavo in modo da scegliere il cavo appropriato.

NOTA: *Possono esistere diverse specifiche di cablaggio per cavi mini jack a 4 contatti.

N.	Segnale
1	Video
2	Audio (sinistra)
3	Audio (destra)
4	GND

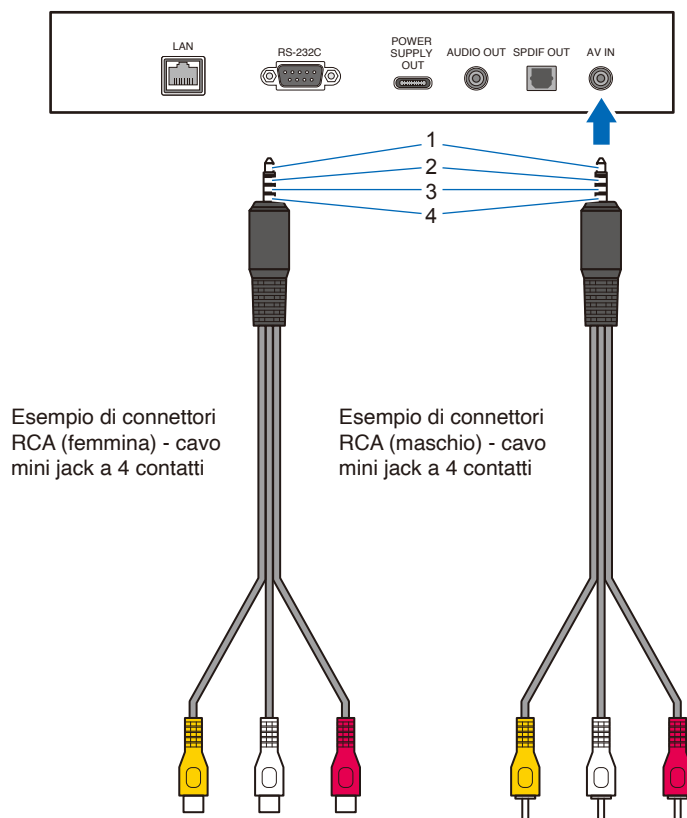

Appendice E Informazioni su Crestron Connected

Questo monitor può essere controllato via rete utilizzando le apparecchiature e il software di Crestron Electronics, Inc. Si tratta di una funzione che consente di collegare un sistema sviluppato da Crestron Electronics, Inc. che gestisce e controlla vari dispositivi di sistema collegati alla rete.

Per ulteriori dettagli, fare riferimento al sito web di Crestron Electronics, Inc.

<https://www.crestron.com/>

Questo monitor supporta “Crestron Fusion” e “Crestron XiO Cloud” ed è compatibile con il servizio Crestron XiO Cloud.

Per ulteriori dettagli, fare riferimento al sito web di Crestron Electronics, Inc.

<https://www.crestron.com/Products/Featured-Solutions/Crestron-Fusion>

<https://www.crestron.com/Products/Featured-Solutions/XiO-Cloud>

Crestron CONTROL SYSTEM

INPUT SOURCE: HDMI1 Top

Crestron CONTROL SYSTEM	
CONTROL SYSTEM	<input type="radio"/> ENABLE <input checked="" type="radio"/> DISABLE
CONTROLLER IP ADDRESS	192.168.0.100
PORT	41794 * from 1025 to 65535
IP ID	3 * from 3 to 254
VIRTUAL CONTROL ROOM ID	
USE TLS	<input type="radio"/> ENABLE <input checked="" type="radio"/> DISABLE
VERIFY CERTIFICATE	<input type="radio"/> ENABLE <input checked="" type="radio"/> DISABLE
MANAGE ROOT CERTIFICATE	select file : <input type="button" value="Choose File"/> No file chosen <input type="button" value="ADD CERTIFICATE"/>
	<div style="border: 1px solid black; width: 100px; height: 100px; display: flex; align-items: center; justify-content: center;">delete</div>
SECURE PORT	41796 * from 1025 to 65535
USER NAME	XXXXXXXX
PASSWORD	*****

- CONTROL SYSTEM*1 Imposta se utilizzare o meno “Crestron Control System”.
- IP ADDRESS Imposta l’indirizzo IP per “Control System”.
- PORT Imposta il numero di porta da collegare a “Control System”.
- IP ID Imposta “IP ID” per “Control System”.
- VIRTUAL CONTROL ROOM ID Imposta l’ID per “Virtual Control Room”.
Se non si utilizza “Virtual Control Room”, lasciare questa opzione vuota.
- USE TLS Imposta se utilizzare o meno la comunicazione criptata da TLS.
- VERIFY CERTIFICATE* Imposta se autenticarsi o meno con un certificato quando si utilizza TLS.
- MANAGE ROOT CERTIFICATE* Importa il certificato radice per “Control System” su questo monitor.
Se il monitor ha un certificato radice differente, rimuoverlo e quindi importare quello impostato.
I formati di certificazione sono: “.cer” e “.der”.
- SECURE PORT* Imposta il numero di porta quando si utilizza TLS.
- USER NAME Imposta il nome utente quando si utilizza TLS.
- PASSWORD Imposta la password quando si utilizza TLS.

Applicare la modifica all'impostazione premendo il pulsante SAVE.

Se [Crestron Fusion On-Premises] o [Crestron Fusion in the Cloud] è impostato su [ENABLE], premere il pulsante SAVE per visualizzare una casella di dialogo di conferma.

Se si preme il pulsante OK nella casella di dialogo, viene salvata e attivata l'impostazione per questa funzione e vengono disattivate le altre funzioni.

* Questa opzione viene abilitata se si imposta [USE TLS] su [ENABLE].

Crestron Fusion On-Premises

Crestron Fusion On-Premises	
Crestron Fusion On-Premises	<input type="radio"/> ENABLE <input checked="" type="radio"/> DISABLE
PORT	41794 * from 1025 to 65535
IP ID	4 * from 3 to 254

Crestron Fusion On-Premises*1 Imposta se utilizzare o meno “Crestron Fusion On-Premises”.

PORT..... Imposta il numero di porta da collegare a “Crestron Fusion On-Premises”.

IP ID..... Imposta “IP ID” per “Crestron Fusion On-Premises”.

Applicare la modifica all'impostazione premendo il pulsante SAVE.

Se [CONTROL SYSTEM] o [Crestron Fusion in the Cloud] è impostato su [ENABLE], premere il pulsante SAVE per visualizzare una casella di dialogo di conferma.

Se si preme il pulsante OK nella casella di dialogo, viene salvata e attivata l'impostazione per questa funzione e vengono disattivate le altre funzioni.

* Questa opzione viene abilitata se si imposta [USE TLS] su [ENABLE].

Crestron Fusion in the Cloud

Crestron Fusion in the Cloud	
Crestron Fusion in the Cloud	<input type="radio"/> ENABLE <input checked="" type="radio"/> DISABLE
PORT	443 * from 1 to 65535
CLOUD URL	https://xxxxx
VERIFY CERTIFICATE	<input type="radio"/> ENABLE <input checked="" type="radio"/> DISABLE
MANAGE ROOT CERTIFICATE	select file : Choose File No file chosen ADD CERTIFICATE delete

Crestron Fusion in the Cloud*1 Imposta se utilizzare o meno “Crestron Fusion in the Cloud”.

CLOUD URL..... Imposta l'URL di Crestron Fusion.

PORT..... Imposta il numero di porta da collegare a Crestron Fusion.

VERIFY CERTIFICATE* Imposta se autenticarsi o meno con un certificato quando si utilizza TLS.

MANAGE ROOT CERTIFICATE* Importa il certificato radice per “Crestron Fusion in the Cloud” a questo monitor.

Se il monitor ha un certificato radice differente, rimuoverlo e quindi importare quello impostato.

I formati di certificazione sono: “.cer” e “.der”.

Applicare la modifica all'impostazione premendo il pulsante SAVE.

Se [CONTROL SYSTEM] o [Crestron Fusion On-Premises] è impostato su [ENABLE], premere il pulsante SAVE per visualizzare una casella di dialogo di conferma.

Se si preme il pulsante OK nella casella di dialogo, viene salvata e attivata l'impostazione per questa funzione e vengono disattivate le altre funzioni.

* Questa opzione viene abilitata se si imposta [USE TLS] su [ENABLE].

Crestron AUTO DISCOVERY

INPUT SOURCE: HDMI1 Top

STATUS	Crestron AUTO DISCOVERY	
PROTOCOL	AUTO DISCOVERY	<input type="radio"/> ENABLE <input checked="" type="radio"/> DISABLE
TCP		
Crestron CONTROL SYSTEM		
AMX		
NAME		
Crestron Fusion On-Premises		
Crestron Fusion in the Cloud		
Crestron XiO Cloud		
Crestron AUTO DISCOVERY		
NETWORK	<input type="button" value="SAVE"/>	

AUTO DISCOVERY..... Imposta se rilevare automaticamente questo monitor.

Crestron XiO Cloud

INPUT SOURCE: HDMI1 Top

STATUS	Crestron XiO Cloud	
PROTOCOL	XiO Cloud	<input type="radio"/> ENABLE <input checked="" type="radio"/> DISABLE
TCP	CLOUD URL	<input type="text" value="https://xxxxx"/>
Crestron CONTROL SYSTEM	HOST NAME	EXX8-XX1XXXXXXXXX
AMX	SERIAL NUMBER	XX1XXXXXXXXX
NAME	MODEL NAME	NECConnectedDisplay
Crestron Fusion On-Premises	MAC ADDRESS	XX:XX:XX:XX:XX
Crestron Fusion in the Cloud	<input type="button" value="SAVE"/>	
Crestron XiO Cloud		

XiO Cloud Imposta se utilizzare o meno "XiO Cloud".

XiO Cloud URL..... Imposta l'URL di "XiO Cloud".

HOST NAME Visualizza il nome host quando ci si collega a "XiO Cloud".

SERIAL NUMBER Visualizza il numero di serie quando ci si collega a "XiO Cloud".

MODEL NAME Visualizza il nome del modello quando ci si collega a "XiO Cloud".

MAC ADDRESS Visualizza l'indirizzo MAC quando ci si collega a "XiO Cloud".

Applicare la modifica all'impostazione premendo il pulsante SAVE.

Reset

*1: Non possono essere utilizzati contemporaneamente. È possibile attivare solo uno tra "Control System", "Crestron Fusion On-Premises" e "Crestron Fusion in the Cloud".

