

Manuale dell'utente

Monitor desktop

MultiSync® EA242WU

MODELLO: EA242WU, EA242WU-BK

Le normative per questo monitor vengono applicate ai modelli elencati sopra.

Il nome del modello è riportato sull'etichetta sul lato posteriore del monitor.

Sommario

Informazioni di registrazione.....	1	Informazioni importanti.....	3
Certificato TCO.....	1		

Caratteristiche del prodotto

Capitolo 1 Installazione e collegamenti

Nome delle parti e delle funzioni	13	Collegamenti.....	17
Pannello di controllo	13	Tipo di segnale e collegamento terminale.....	20
Pannello posteriore.....	14	Collegamento di dispositivi	22
Installazione.....	16	Collegamento di più monitor.....	23
Collegamento della base al supporto del monitor LCD	16	Installazione del braccio flessibile	25
Collegamento del cavo di alimentazione e dei cavi segnale.....	16	Rimozione del supporto del monitor per il montaggio	25
Supporto regolabile con possibilità di rotazione	16	Montaggio del braccio flessibile.....	25

Capitolo 2 Operazioni di base

Uso dei Controlli OSD (On-Screen Display).....	27	Schemi dell'indicatore LED della funzione di gestione di risparmio energetico.....	28
Modifica dell'ingresso	28		

Capitolo 3 Risoluzione dei problemi

Problemi di segnale video e immagine sullo schermo.....	30	Funzione del sensore presenza	33
Problemi hardware	31	Uso della funzione di luminosità automatica	34

Capitolo 4 Specifiche

EA242WU.....	36
--------------	----

Appendice A Elenco dei comandi OSD

STRUMENTI ECO.....	38	MENU STRUMENTI	41
SCHERMO	39	INFORMAZIONI ECO.....	43
COLORE	40	INFORMAZIONI	44
STRUMENTI.....	40	Messaggio di avvertenza OSD	44

Appendice B Informazioni su riciclo e risparmio energetico del produttore

Smaltimento del vecchio prodotto NEC.....	46	Simbolo RAEE (Direttiva europea 2012/19/UE ed eventuali rettifiche).....	46
Risparmio energetico	46		

Informazioni di registrazione

Informazioni sui cavi

ATTENZIONE: Utilizzare i cavi specifici forniti con questo prodotto per evitare interferenze con la ricezione radiotelevisiva. Per DisplayPort, HDMI, USB e USB-C®, utilizzare un cavo segnale schermato. L'uso di cavi e adattatori diversi può provocare interferenze con la ricezione radiotelevisiva.

Informazioni FCC

AVVERTENZA: La Federal Communications Commission non consente di apportare alcuna modifica all'unità, TRANNE quelle specificate da Sharp NEC Display Solutions of America, Inc. nel presente manuale. La mancata osservanza di questo regolamento governativo potrebbe invalidare il diritto a utilizzare l'apparecchiatura.

1. Il cavo di alimentazione utilizzato deve essere stato approvato secondo gli standard di sicurezza U.S.A., deve rispettare i medesimi e deve soddisfare la seguente condizione.

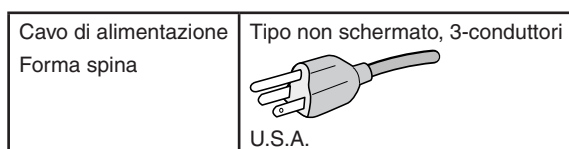

2. Questa apparecchiatura è stata provata e trovata conforme ai limiti per un dispositivo digitale di classe B, conformemente alla parte 15 delle norme FCC. Tali limiti mirano a fornire una protezione ragionevole dalle interferenze dannose nelle installazioni residenziali. La presente apparecchiatura genera, utilizza e può irradiare energia in radiofrequenza e, se non è installata e utilizzata nel rispetto delle istruzioni, può provocare interferenze dannose alle comunicazioni radio. Tuttavia, non è possibile garantire che non si verifichino interferenze in una specifica installazione. Se l'apparecchiatura dovesse provocare interferenze nocive alla ricezione radiotelevisiva, in seguito ad accensione e spegnimento della stessa, si suggerisce all'utente di tentare di correggere l'interferenza ricorrendo a uno o più dei seguenti provvedimenti:

- Riorientare o riposizionare l'antenna ricevente.
- Aumentare la distanza tra l'apparecchiatura e il ricevitore.
- Collegare l'apparecchiatura a una presa su un circuito diverso da quello a cui è collegato il ricevitore.
- Per assistenza, rivolgersi al rivenditore o a un tecnico radio/TV esperto.

Se necessario, l'utente può contattare il rivenditore o un tecnico radio/TV esperto per ottenere altri suggerimenti. L'utente può trovare utile il seguente opuscolo, preparato dalla Federal Communications Commission: "How to Identify and Resolve Radio-TV Interference Problems" (Come identificare e risolvere i problemi di interferenza radio/TV). Questo libretto è disponibile presso l'Ufficio Stampa Governativo degli Stati Uniti, Washington, D.C., 20402, N. codice 004-000-00345-4.

DICHIARAZIONE DI CONFORMITÀ DEL FORNITORE

Questo dispositivo è conforme alla Parte 15 delle norme FCC. Il funzionamento è soggetto alle due seguenti condizioni. (1) Questo dispositivo non può causare interferenze dannose, e (2) questo dispositivo deve accettare eventuali interferenze ricevute, incluse interferenze che possono causare un funzionamento indesiderato.



Parte responsabile negli Stati Uniti: Sharp NEC Display Solutions of America, Inc.
Indirizzo: 3250 Lacey Rd, Ste 500
Downers Grove, IL 60515
(630) 467-3000
N. Tel.:
Tipo di prodotto: Monitor LCD
Classificazione dell'apparecchiatura: Periferica di classe B
Modello: EA242WU, EA242WU-BK



Certificato TCO

Certificato TCO: una certificazione di sostenibilità di terze parti per prodotti IT

La Certificazione TCO è una certificazione di sostenibilità globale per prodotti IT, disponibile per computer, dispositivi mobili, monitor e prodotti di centri dati. I criteri da soddisfare riguardano sia la sostenibilità sociale che ambientale e abilitano soluzioni circolari. La conformità ai criteri viene verificata in modo indipendente. Certificato TCO è una certificazione di terze parti conforme agli standard ISO 14024.

Per un elenco dei nostri monitor certificati TCO e della relativa certificazione TCO (solo in inglese), visitare il nostro sito Web al seguente indirizzo:

https://www.sharp-nec-displays.com/global/about/legal_regulation/TCO_mn/index.html

⚠ ATTENZIONE: Fare riferimento a "ATTENZIONE 2".

- L'uso previsto principale di questo prodotto è come apparecchiatura tecnica informatica in un ufficio o in un ambiente domestico.
- Il prodotto è destinato al collegamento a un computer e non alla visione di trasmissioni televisive.

Informazioni di registrazione

Microsoft® e Windows® sono marchi o marchi registrati di Microsoft Corporation negli Stati Uniti e/o in altri paesi.

NEC è un marchio registrato di NEC Corporation.

DisplayPort™ e il logo DisplayPort™ sono marchi di Video Electronics Standards Association (VESA®) negli Stati Uniti e in altri paesi.

MultiSync® è un marchio o un marchio registrato di Sharp NEC Display Solutions, Ltd. in Giappone e altri paesi.

USB Type-C® e USB-C® sono marchi registrati di USB Implementers Forum.

I termini HDMI e HDMI High-Definition Multimedia Interface e il logo HDMI sono marchi o marchi registrati di HDMI Licensing Administrator, Inc. negli Stati Uniti e in altri paesi.

Tutti gli altri nomi di marche e prodotti sono marchi o marchi registrati dei rispettivi proprietari.



- NOTA:**
- (1) Il contenuto di questo manuale dell'utente non può essere ristampato, interamente o in parte, senza autorizzazione.
 - (2) Il contenuto di questo manuale dell'utente è soggetto a modifica senza preavviso.
 - (3) È stata prestata grande attenzione nella preparazione di questo manuale dell'utente; tuttavia, se si notassero punti discutibili, errori od omissioni, si prega di contattare NEC.
 - (4) L'immagine mostrata in questo manuale dell'utente è solo indicativa. In caso di un'incongruenza tra l'immagine e il prodotto effettivo, il prodotto effettivo ha la priorità.
 - (5) In deroga agli articoli (3) e (4), non saremo responsabili per eventuali reclami per perdite di profitti o altre questioni ritenute derivanti dall'utilizzo di questo dispositivo.
 - (6) Questo manuale viene solitamente fornito in tutte le aree, quindi potrebbe contenere descrizioni pertinenti per altri paesi.



Informazioni importanti

Precauzioni di sicurezza e manutenzione







PER PRESTAZIONI OTTIMALI, ATTENERSI ALLE
SEGUENTI ISTRUZIONI PER L'INSTALLAZIONE E
L'UTILIZZO DEL MONITOR A COLORI LCD:







Informazioni sui simboli

Per assicurarsi che il prodotto venga utilizzato in modo sicuro e appropriato, questo manuale utilizza diversi simboli per prevenire lesioni a se stessi e agli altri nonché danni alla proprietà. I simboli e i relativi significati sono descritti di seguito. Assicurarsi di comprenderli pienamente prima di leggere il presente manuale.

 AVVERTENZA	Se non si presta attenzione a questo simbolo e si gestisce il prodotto in modo non corretto, possono verificarsi incidenti con potenziali lesioni gravi o decesso.
 ATTENZIONE	Se non si presta attenzione a questo simbolo e si gestisce il prodotto in modo non corretto, possono verificarsi lesioni personali o danni alla proprietà circostante.







Esempi di simboli

	 Indica un'avvertenza o un'attenzione. Questo simbolo indica che esiste il rischio di possibili scosse elettriche.
	 Indica un'azione vietata. Questo simbolo indica qualcosa che deve essere vietato.
	 Indica un'azione obbligatoria. Questo simbolo indica che il cavo di alimentazione deve essere scollegato dalla presa elettrica.

 AVVERTENZA	
1	 <p>SCOLLEGARE IL CAVO DI ALIMENTAZIONE</p> <p>Scollegare il cavo di alimentazione se il prodotto non funziona correttamente. Se il prodotto emette fumo o strani odori o suoni oppure se il prodotto è caduto o il telaio danneggiato, togliere l'alimentazione al prodotto e scollegare il cavo di alimentazione dalla presa elettrica. Contattare il fornitore per la riparazione. Non provare mai a riparare il prodotto da soli. Potrebbe essere pericoloso.</p>
2	 <p>TENSIONE PERICOLOSA</p>  <p>NON SMONTARE</p>  <p>DIVIETO</p> <p>Non aprire o rimuovere il telaio del prodotto. Non disassemblare il prodotto. All'interno del prodotto sono presenti aree ad alta tensione. L'apertura o la rimozione delle coperture del prodotto o la modifica del prodotto possono esporre a scosse elettriche, incendio o altri rischi. Per tutti gli interventi di manutenzione, rivolgersi a personale dell'assistenza qualificato.</p>
3	 <p>DIVIETO</p> <p>Non utilizzare il prodotto se presenta danni strutturali o se il relativo supporto è incrinato o scrostato. Se si notano danni strutturali, come crepe, o se il prodotto risulta stranamente traballante, rivolgersi al personale dell'assistenza qualificato. Se il prodotto viene utilizzato in questa condizione, potrebbe cadere o causare lesioni alle persone.</p>







AVVERTENZA

4	 DIVIETO  ASSICURARSI DI FARE	<p>Maneggiare il cavo di alimentazione con cura. Eventuali danni del cavo possono causare incendi o scosse elettriche.</p> <ul style="list-style-type: none">• Non appoggiare oggetti pesanti sul cavo.• Non posizionare il cavo sotto il prodotto.• Non coprire il cavo con un tappeto od oggetti simili.• Non graffiare o modificare il cavo.• Non piegare, torcere o tirare il cavo con eccessiva forza.• Non applicare calore sul cavo. <p>Se il cavo dovesse danneggiarsi (fili esposti, fili rotti, ecc.), togliere l'alimentazione al prodotto e scollegare il cavo di alimentazione dalla presa elettrica. Chiedere al fornitore di sostituirlo.</p>
5	 DIVIETO	<p>Non toccare la spina di alimentazione se si sentono tuoni. Così facendo, possono verificarsi scosse elettriche.</p>
6	 ASSICURARSI DI FARE	<p>Utilizzare il cavo di alimentazione fornito con questo prodotto come indicato nella tabella del cavo di alimentazione.</p> <p>Se con questo prodotto non è stato fornito un cavo di alimentazione, contattaci. In tutti gli altri casi, utilizzare il cavo di alimentazione con la spina corrispondente alla presa di alimentazione disponibile nel luogo in cui si trova il prodotto.</p> <p>Il cavo di alimentazione compatibile corrisponde alla tensione CA della presa di alimentazione ed è stato approvato ed è risultato conforme alle norme di sicurezza nel paese di acquisto.</p>
7	 ASSICURARSI DI FARE  DIVIETO	<p>Installare il prodotto in base alle seguenti informazioni.</p> <p>Durante il trasporto, lo spostamento o l'installazione del prodotto, utilizzare il numero di persone necessario per sollevare il prodotto senza causare lesioni alle persone o danni al prodotto.</p> <p>Fare riferimento alle istruzioni fornite con le attrezzature di montaggio opzionali per informazioni dettagliate sul collegamento o la rimozione.</p> <p>Non coprire le prese d'aria del prodotto. L'installazione non corretta del prodotto può determinare danni al prodotto, scosse elettriche o incendi.</p> <p>Non installare il prodotto nelle posizioni sotto elencate:</p> <ul style="list-style-type: none">• Spazi scarsamente ventilati.• Vicino a un termosifone, altre fonti di calore o sotto la luce diretta del sole.• Aree sottoposte a vibrazione continua.• Aree soggette a umidità, polvere, vapori o oli.• Aree esterne.• Ambienti con temperature elevate e dove l'umidità cambia rapidamente e si può verificare condensa. <p>Non montare il prodotto in qualsiasi configurazione o posizione non descritta nel presente manuale.</p>





AVVERTENZA

8	 <p>DIVIETO</p>  <p>ASSICURARSI DI FARE</p>	<p>Prevenire eventuali ribaltamenti o cadute a causa di scosse telluriche o altri fenomeni.</p> <p>Per evitare lesioni alle persone o danni al prodotto in seguito a scosse telluriche o altri fenomeni, assicurarsi di installare il prodotto in una posizione stabile e attuare le misure necessarie per impedire che cada.</p> <ul style="list-style-type: none">• Il prodotto deve essere montato su un braccio flessibile approvato (ad esempio, marchio TUEV GS) o un supporto in grado di sostenere il peso del prodotto per prevenire danni e lesioni alle persone che potrebbero essere causati dal ribaltamento o dalla caduta del prodotto.• Utilizzare solo le viti rimosse dal supporto del prodotto o le viti specificate per evitare danni al prodotto e al supporto.• Serrare tutte le viti (forza di serraggio consigliata: 98 - 137 N•cm) quando si installa il prodotto su un braccio flessibile o un supporto. Una vite lenta potrebbe causare la caduta del prodotto, con conseguenti danni al prodotto o lesioni alle persone.• Il collegamento del braccio flessibile deve essere effettuato da due o più persone se il prodotto non può essere posizionato capovolto su una superficie piana per l'installazione. <p>Pericolo di stabilità.</p> <p>Il prodotto potrebbe cadere, provocando gravi lesioni personali o morte. Per prevenire lesioni, questo prodotto deve essere fissato saldamente al pavimento/alla parete in conformità alle istruzioni di installazione. È possibile evitare molte lesioni, in particolare ai bambini, adottando alcune semplici precauzioni, ad esempio:</p> <ul style="list-style-type: none">• Utilizzare SEMPRE supporti o metodi di installazione consigliati dal produttore del prodotto.• Utilizzare SEMPRE mobili in grado di sostenere in modo sicuro il prodotto.• Assicurarsi SEMPRE che il prodotto non sporga dal bordo del mobile su cui è posizionato.• Informare SEMPRE i bambini sui pericoli che corrono se salgono sopra il mobile per raggiungere il prodotto o i suoi comandi.• Posizionare SEMPRE fili e cavi collegati al prodotto in modo che non sia possibile inciamparvi, tirarli o afferrarli involontariamente.• NON collocare MAI un prodotto in una posizione instabile.• NON collocare MAI il prodotto su mobili alti (come credenze o librerie) senza ancorare sia il mobile che il prodotto a un sostegno adeguato.• NON collocare MAI il prodotto su tessuti o altri materiali che possono essere posizionati tra il prodotto e il mobile di sostegno.• NON collocare MAI oggetti che potrebbero incoraggiare i bambini ad arrampicarsi, ad esempio giocattoli e telecomandi, sul prodotto o sul mobile sui cui è posizionato il prodotto.• Utilizzare SEMPRE gli accessori per il montaggio a parete quando si installa il prodotto in una posizione sopraelevata. Non posizionare MAI il prodotto su un supporto per monitor quando lo si installa in una posizione sopraelevata. <p>Se il prodotto esistente deve essere conservato e spostato in un'altra posizione, tenere presenti le stesse considerazioni di cui sopra.</p>
9	 <p>DIVIETO</p>	<p>Non posizionare questo prodotto su un carrello, un supporto o un tavolo inclinato o instabile. Così facendo potrebbe cadere o ribaltarsi, con conseguenti lesioni per le persone.</p>
10	 <p>DIVIETO</p>  <p>TENSIONE PERICOLOSA</p>	<p>Non inserire oggetti di alcun tipo negli slot del telaio.</p> <p>Potrebbero causare scosse elettriche, incendio o guasti del prodotto. Tenere gli oggetti fuori dalla portata di bambini e neonati.</p> <p>Se degli oggetti penetrano nello slot del telaio, togliere l'alimentazione al prodotto e scollegare il cavo di alimentazione dalla presa elettrica. Contattare il fornitore per la riparazione.</p>



AVVERTENZA

11	 NON BAGNARE	Non versare liquidi nel telaio e non utilizzare il prodotto vicino all'acqua. Togliere immediatamente l'alimentazione e scollegare il prodotto dalla presa a muro, quindi contattare il personale dell'assistenza qualificato. Potrebbe essere causa di scosse elettriche e incendi.
12	 DIVIETO	Non utilizzare spray con gas infiammabili per rimuovere la polvere quando si pulisce il prodotto. In caso contrario, potrebbe verificarsi un incendio.
13	 DIVIETO	L'uso del prodotto non deve essere accompagnato da rischi mortali o pericoli che potrebbero causare direttamente morte, lesioni alle persone, gravi danni fisici o altra perdita, incluso controllo di reazione nucleare in un impianto nucleare, sistema medico di supporto alla vita e controllo di lancio di missili in un sistema di armamento.



ATTENZIONE

1	 ASSICURARSI DI FARE NON TOCCARE CON LE MANI BAGNATE SCOLLEGARE IL CAVO DI ALIMENTAZIONE TENSIONE PERICOLOSA	<p>Gestione del cavo di alimentazione.</p> <p>Maneggiare il cavo di alimentazione con cura. Eventuali danni del cavo possono causare incendi o scosse elettriche.</p> <ul style="list-style-type: none">• Quando si collega il cavo di alimentazione al terminale di ingresso CA del prodotto, assicurarsi che sia inserito completamente e in modo saldo.• Assicurarsi che il cavo di alimentazione non possa essere scollegato facilmente.• Non collegare o scollegare il cavo di alimentazione con le mani bagnate.• Quando si collega o scollega il cavo di alimentazione, estrarre il cavo tenendolo dalla spina.• Quando si pulisce il prodotto, per sicurezza, scollegare prima il cavo di alimentazione dalla presa a muro. Spolverare regolarmente il cavo di alimentazione utilizzando un panno asciutto morbido.• Prima di spostare il prodotto, assicurarsi che sia spento, scollegare il cavo di alimentazione dalla presa a muro e controllare che tutti i cavi che collegano il prodotto ad altri dispositivi siano scollegati.• Quando non si prevede di utilizzare il prodotto per un periodo di tempo prolungato, scollegare sempre il cavo di alimentazione dalla presa.• Questa apparecchiatura è progettata per essere utilizzata con un cavo di alimentazione collegato a terra. Se il cavo di alimentazione non è collegato a terra possono verificarsi scosse elettriche. Assicurarsi che il cavo di alimentazione sia correttamente collegato a terra.
2	 ASSICURARSI DI FARE	<p>Confermare che il sistema di distribuzione nell'installazione presso l'edificio fornisce tensione nominale dell'interruttore 120/240 V, 20 A (massimo).</p>
3	 DIVIETO ASSICURARSI DI FARE	<p>Non legare il cavo di alimentazione e il cavo USB.</p> <p>Potrebbe intrappolare il calore e determinare un incendio.</p>
4	 DIVIETO	<p>Non collegare a una LAN con tensione eccessiva.</p> <p>Se si utilizza un cavo LAN, non collegarlo a una periferica il cui cablaggio potrebbe avere una tensione eccessiva. L'eccessiva tensione sulla porta LAN potrebbe causare scosse elettriche.</p>
5	 DIVIETO	<p>Non salire sul tavolo su cui è installato il prodotto. Non installare il prodotto su un carrello se le ruote del carrello non sono state bloccate in modo appropriato. Il prodotto potrebbe cadere danneggiandosi o provocando lesioni alle persone.</p>
6	 ASSICURARSI DI FARE	<p>Installazione, rimozione e regolazione del supporto.</p> <ul style="list-style-type: none">• Maneggiare con cura quando si estrae il supporto per evitare di pizzicarsi le dita.• Prima di ruotare lo schermo, scollegare il cavo di alimentazione e tutti i cavi dal prodotto. Altrimenti, il cavo di alimentazione o i cavi potrebbero risultare eccessivamente tirati e causare lesioni alle persone o danni al prodotto.• Quando si ruota lo schermo, sollevarlo il più in alto possibile e inclinarlo al massimo. Altrimenti, potrebbero verificarsi lesioni alle persone o lo schermo potrebbe urtare contro il tavolo.



ATTENZIONE

7	 DIVIETO	Controllare le Specifiche per l'intervallo di inclinazione disponibile quando si installa il prodotto su un braccio flessibile. Non inclinare il monitor verso il basso di più di 5 gradi. Così facendo, il pannello LCD potrebbe staccarsi e potenzialmente cadere causando danni al prodotto o lesioni alle persone.
8	 DIVIETO	Non spingere il prodotto. Il prodotto potrebbe cadere, danneggiandosi o causando lesioni alle persone.
9	 DIVIETO	Non urtare la superficie del pannello LCD, potrebbero verificarsi gravi danni al prodotto o lesioni alle persone.
10	 ASSICURARSI DI FARE	Adatto per finalità di intrattenimento in ambienti con luminosità controllata per evitare fastidiosi riflessi sullo schermo.
11	 DIVIETO	Non collegare cuffie al prodotto dopo averle indossate. In base al livello del volume, potrebbero verificarsi danni alle orecchie e perdita di udito.
12	 DIVIETO	Non giocare con la busta di plastica che copre il prodotto. Non utilizzare questa busta per altri scopi. Per evitare il pericolo di soffocamento, non posizionare questa busta sulla testa, sul naso o sulla bocca. Non posizionare la busta sulla testa, sul naso o sulla bocca di un'altra persona. Tenere la busta fuori dalla portata di bambini e neonati.
13	 ASSICURARSI DI FARE	Per assicurare l'affidabilità del prodotto, pulire i fori di ventilazione sul retro del telaio almeno una volta l'anno per rimuovere sporcizia e polvere. In caso contrario, potrebbero verificarsi scosse elettriche o danni al prodotto.
14	 ASSICURARSI DI FARE	Evitare luoghi con temperatura e umidità estreme. In caso contrario, si potrebbe incorrere in incendi, scosse elettriche o danni al prodotto. L'ambiente d'uso per questo prodotto è il seguente: <ul style="list-style-type: none">• Temperatura di esercizio: da 5 °C a 35 °C/da 41 °F a 95 °F/ umidità: da 20 a 80% (senza condensa)• Temperatura di stoccaggio: da -10 °C a 60 °C/da 14 °F a 140 °F/ umidità: da 10 a 85% (senza condensa)

Tabella cavo di alimentazione

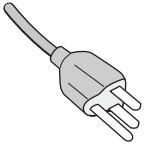
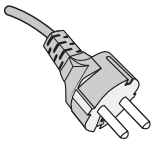
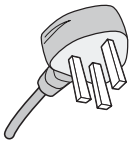
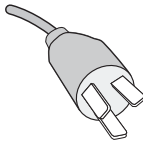
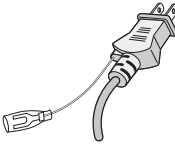
Tipo di spina	Nord America	Europa continentale	Regno Unito	Cinese	Giapponese
Forma spina					
Area geografica	USA/Canada	Unione Europea	Regno Unito	Cina	Giappone
Tensione	120*	230	230	220	100

* Utilizzare questo cavo di alimentazione con alimentazione inferiore a 125 V.

NOTA: Il prodotto può essere riparato solo nel paese in cui è stato acquistato.

Persistenza dell'immagine

La persistenza dell'immagine, anche nota come conservazione dell'immagine, è una condizione che si verifica quando un'immagine precedentemente visualizzata lascia un'impressione residua o "fantasma" sullo schermo. Questo accade quando una singola immagine fissa viene visualizzata per un periodo di tempo prolungato o in caso di tremolio o lampeggiamento di un'immagine ad alta velocità. Questo è dovuto alla tecnologia del modulo LCD e alle caratteristiche dello schermo; non è un guasto del prodotto. Mentre un'immagine residua può scomparire nel tempo in base all'uso del prodotto, non esiste alcuna garanzia che la persistenza dell'immagine si risolva da sola. Seguire queste linee guida per la manutenzione del prodotto e per ridurre la possibilità di persistenza dell'immagine:

- NOTA:**
- Non visualizzare immagini con tremolii o lampeggiamenti ripetuti ad alta velocità.
 - Non visualizzare una singola immagine fissa per un periodo di tempo prolungato.

Uno dei metodi per evitare la persistenza dell'immagine è cambiare frequentemente l'immagine visualizzata utilizzando il risparmio di energia o gli screen saver del computer.

Ergonomia

POSIZIONARE E REGOLARE CORRETTAMENTE IL MONITOR PER RIDURRE L'AFFATICAMENTO DI OCCHI, SPALLE E COLLO. CONTROLLARE QUANTO SEGUE QUANDO SI POSIZIONA IL MONITOR:

Per ottenere il massimo beneficio ergonomico, si raccomanda di:

- Per ottenere prestazioni ottimali del monitor, attendere 20 minuti per il riscaldamento. Evitare la riproduzione prolungata di immagini fisse sul monitor per evitare la persistenza dell'immagine (effetti post-immagine).
- Regolare l'altezza del monitor in modo che la parte alta dello schermo sia a livello degli occhi o leggermente sotto. Guardando il centro dello schermo, gli occhi devono essere rivolti leggermente verso il basso.
- Posizionare il monitor ad almeno 40 cm di distanza e a non più di 70 cm dagli occhi. La distanza ottimale è 50 cm.
- Far riposare periodicamente gli occhi per 5-10 minuti ogni ora, guardando un oggetto a una distanza di almeno 6 metri.
- Posizionare il monitor a un angolo di 90° rispetto a finestre o altre sorgenti luminose per ridurre il riflesso della luce sullo schermo. Regolare l'inclinazione del monitor in modo che le luci del soffitto non si riflettano sullo schermo.
- Se la luce riflessa rende difficoltosa la visione dello schermo, usare un filtro anti riflesso.
- Regolare i controlli di luminosità e contrasto del monitor per migliorare la leggibilità.
- Usare un supporto per documenti posto vicino allo schermo.
- Posizionare ciò che viene osservato più spesso (lo schermo o il materiale di riferimento) direttamente davanti, per girare il meno possibile la testa quando si digita.
- Sbattere spesso le palpebre. L'esercizio per gli occhi aiuta a ridurre l'affaticamento degli occhi. Contattare il proprio oculista. Sottoporsi regolarmente a esami della vista.
- Per evitare l'affaticamento degli occhi, regolare la luminosità su un'impostazione media. Posizionare un foglio di carta bianca accanto al monitor LCD per valutare la luminosità.

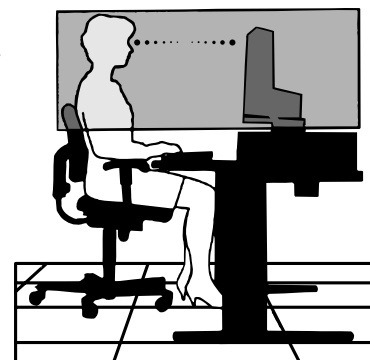

- Non impostare il controllo di contrasto al massimo.
- Utilizzare i controlli di dimensione e posizione preimpostati con segnali standard.
- Utilizzare i colori preimpostati.
- Utilizzare segnali non interlacciati.
- Non utilizzare il blu come colore primario su uno sfondo scuro, poiché risulta difficile distinguere le immagini, con conseguente affaticamento degli occhi dovuto a un contrasto non sufficiente.

Per informazioni più dettagliate su come predisporre un ambiente di lavoro adeguato, scrivere all'associazione American National Standard for Human Factors Engineering of Computer Workstations - ANSI-HFES 100-2007 - The Human Factors Society, Inc. P.O. Box 1369, Santa Monica, California 90406.

Pulizia dello schermo LCD

- Se lo schermo LCD è impolverato, spolverarlo con delicatezza utilizzando un panno morbido.
- Pulire la superficie dello schermo LCD con un panno non abrasivo che non lasci residui. Evitare l'uso di detersivi o detersivi per vetri.
- Non sfregare lo schermo LCD con un materiale duro o ruvido.
- Non esercitare pressione sulla superficie del pannello LCD.
- Non utilizzare un detergente OA, in quanto provocherebbe il deterioramento o lo scolorimento della superficie dello schermo LCD.

Pulizia del telaio

- Scollegare l'alimentazione.
- Pulire delicatamente il telaio con un panno morbido.
- Per pulire il telaio, inumidire il panno con acqua e detergente neutro, strofinare il telaio e passare infine con un panno asciutto.

NOTA: NON pulire con diluente al benzene, detergente alcalino, detergente a base alcolica, detergente per vetri, cera, detergente per smalti, sapone in polvere o insetticidi. Le gomme o le sostanze viniliche non devono rimanere a contatto con il telaio per un periodo prolungato. Questi tipi di fluidi e materiali possono provocare il deterioramento, la screpolatura o la rimozione della vernice.

Caratteristiche del prodotto

- **Monitor desktop widescreen 24" WUXGA**

Risoluzione nativa 1920 × 1200.

Cornice ultra sottile.

- **Produttività**

Fornisce comunicazione dati stabile e ad alta velocità tramite collegamento LAN (RJ-45) (vedere [pagina 14](#)).

Trasmette erogazione di potenza (65 W), segnale video e segnale audio tramite un cavo USB Type-C.

L'hub USB consente di collegare accessori quali una tastiera e un mouse.

- **Input di segnale multiplo**

Connettività completa, inclusi DisplayPort, input HDMI e USB Type-C.

- **Opzioni di input e output audio multiplo**

L'input audio è supportato su USB Type-C, DisplayPort e HDMI.

Altoparlanti stereo interni per audio dal monitor (1W+1W) (vedere [pagina 17](#)).

Connettore per output audio a cuffie (vedere [pagina 14](#)).

- **Tasti touch per controllare l'OSD (vedere [pagina 13](#))**

Consentono di regolare rapidamente e facilmente tutti gli elementi dell'immagine dello schermo tramite menu su schermo semplici da utilizzare.

I controlli OSD sono facilmente reperibili spostandosi tra menu raggruppati in base a icone di categoria.

- **Riduzione del consumo di energia**

Due opzioni per ECO Mode™ consentono di regolare manualmente la luminosità del display come si preferisce, risparmiando energia e riducendo i costi energetici (vedere [pagina 38](#)).

La tecnologia di retroilluminazione LED fornisce il più basso consumo energetico del settore e meno materiali pericolosi.

Il sensore presenza entra automaticamente in modalità di risparmio energetico quando non rileva alcuna persona davanti al monitor.

- **Ergonomia avanzata per un migliore ambiente di lavoro**

Fornisce flessibilità di visualizzazione con regolazione di inclinazione, rotazione e altezza a 150 mm (vedere [pagina 36](#)).

Consente l'installazione in posizione verticale ruotando lo schermo di 90° (vedere [pagina 18](#)).

- **Aiuta ad alleviare l'affaticamento degli occhi**

La funzione Luce blu bassa sostanzialmente riduce la luce blu e aiuta ad alleviare l'affaticamento degli occhi (vedere [pagina 13](#) e [pagina 40](#)).

Fornisce la funzione antisfarfallio. Un sistema di retroilluminazione speciale riduce lo sfarfallio per un minore affaticamento degli occhi.

Capitolo 1 Installazione e collegamenti

Questo capitolo include:

- ⇒ “Nome delle parti e delle funzioni” a pagina 13
- ⇒ “Installazione” a pagina 16
- ⇒ “Collegamenti” a pagina 17
- ⇒ “Installazione del braccio flessibile” a pagina 25

Nome delle parti e delle funzioni

Pannello di controllo

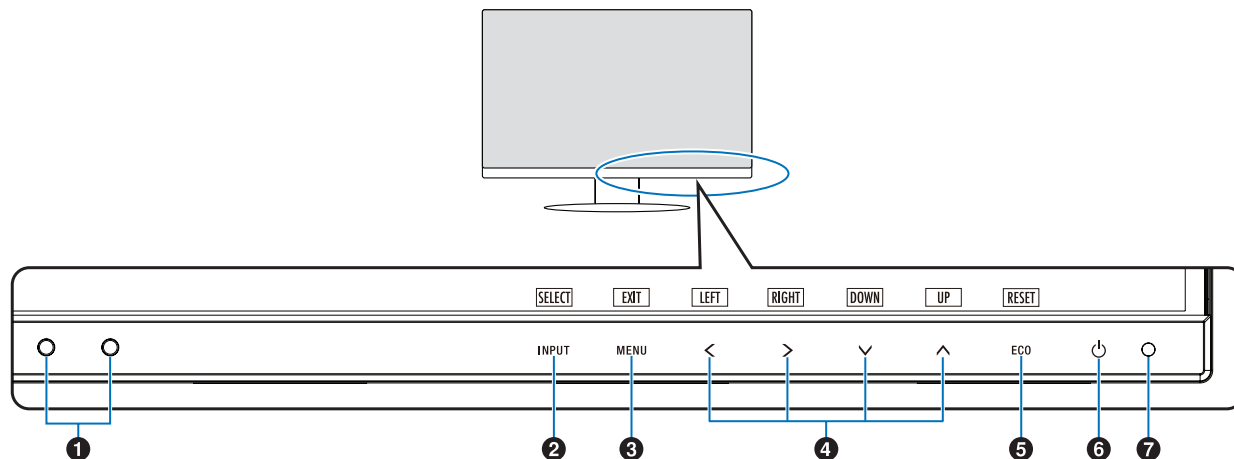

Elemento	Funzione
❶ Sensore di luce ambiente Sensore di presenza	Rileva l'intensità di luce nell'ambiente e la presenza di un utente, consentendo al monitor di regolare le varie impostazioni per rendere la visualizzazione più confortevole. Non coprire questo sensore.
❷ INPUT/SELECT	Consente di accedere ai sottomenu nel menu OSD quando il menu OSD è aperto. Mostra un menu di scambio per la sorgente di ingresso quando il menu OSD è chiuso. È possibile passare direttamente alla modalità [L/B] (LUCE BLU BASSA) toccando questo tasto per almeno 3 secondi quando il menu OSD è chiuso.*1
❸ MENU/EXIT	Consente di aprire il menu OSD. Consente di chiudere i sottomenu e il menu principale OSD. È possibile ripristinare le impostazioni salvate in [PERSONALIZZI LA REGOLAZIONE] toccando questo tasto per almeno 3 secondi quando il menu OSD è chiuso.
❹ SIN./DEST./GIÙ/SU*2	Quando il menu OSD è aperto, consentono di spostarsi all'interno del menu OSD. Quando il menu OSD è chiuso, toccare uno dei seguenti tasti per aprire il menu relativo alla funzione indicata.*1 Tasto ^: [LUMINOSITÀ] Tasto v: [VOLUME]
❺ ECO/RESET	Quando il menu OSD è aperto, questo tasto invia un comando di ripristino per le impostazioni OSD. Quando il menu OSD è chiuso, questo tasto consente di passare allo stato [ECO MODE]. È possibile impostare una modalità tra [OFF], [1] e [2].*1
❻ ⏻	Consente di accendere e spegnere il monitor.
❼ LED di alimentazione	Indica che il monitor è acceso o spento.

*1: Quando la funzione [TASTO SCELTA RAP.] è impostata su [SPENTO], questa funzione è disabilitata.

*2: A seconda dell'impostazione di [ROTAZIONE OSD], le guide dei tasti [SIN.], [DEST.], [SU] e [GIÙ] vengono visualizzate diversamente in corrispondenza dei tasti <, >, v, ^ (vedere pagina 42).

Pannello posteriore

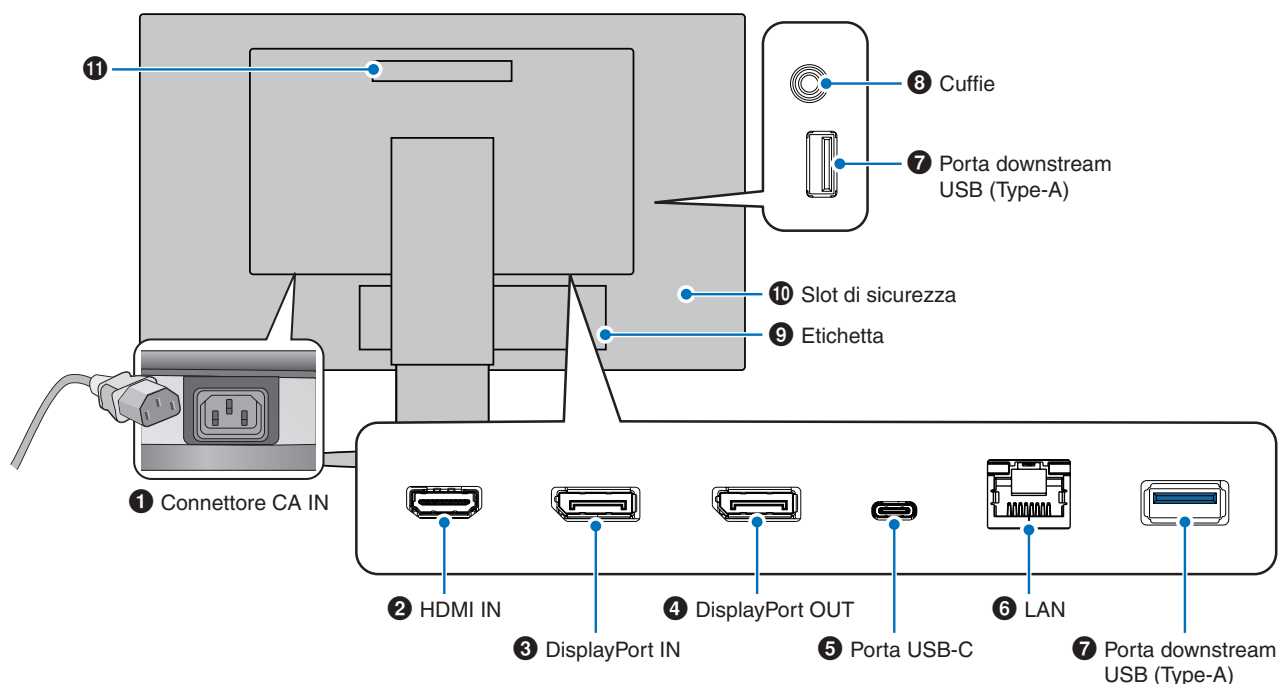

1 Connettore CA IN

Consente di collegare il cavo di alimentazione in dotazione.

2 HDMI IN

Ingresso dei segnali HDMI.

3 DisplayPort IN

Ingresso dei segnali DisplayPort.

4 DisplayPort OUT

Uscita dei segnali DisplayPort.

Si collega all'ingresso DisplayPort di un altro monitor.

5 Porta USB-C

Consente il collegamento con l'apparecchiatura esterna conforme USB Type-C®, ad esempio un computer. Carica un dispositivo USB connesso (USB Power Delivery). Vedere pagina "Specifiche".

- NOTA:**
- Supporta l'ingresso di segnali DisplayPort quando un dispositivo USB-C connesso è conforme a USB Power Delivery.
 - Funziona come un hub USB.
 - Fornisce alimentazione a un dispositivo collegato quando la funzione è abilitata nell'OSD (l'opzione [FUNZIONE USB] deve essere impostata su [AUTO] o [ACCESO]).

6 IN Porta LAN (RJ-45)

È disponibile una funzione di conversione da LAN a USB. Tramite la porta USB, un computer collegato può accedere al collegamento LAN. Eseguendo il collegamento con la porta USB, puoi creare un ambiente di rete stabile anche se il computer collegato non è dotato di porte LAN.

NOTA: Il LED sul lato della porta LAN si accende quando un cavo LAN viene collegato al monitor.
Collegato: LED verde fisso.
In comunicazione: LED ambrano lampeggiante.

7 Porta downstream USB (Type-A)

Consente il collegamento a dispositivi USB.

8 Presa per cuffie

Consente il collegamento delle cuffie.

Il segnale di uscita audio è sempre indirizzato al jack delle cuffie quando le cuffie sono collegate al monitor; non viene emesso alcun suono dagli altoparlanti del monitor.

9 Etichetta

10 Slot di sicurezza

Slot per blocco di sicurezza e protezione antifurto compatibile con cavi/apparecchiature Kensington. Per conoscere i prodotti, visitare il sito Web di Kensington.

11 Gestione

Installazione di un cavo di sicurezza

Come misura di sicurezza, è possibile assicurare il monitor a un oggetto fisso con un cavo di sicurezza opzionale.

Seguire le istruzioni consigliate dal fornitore del cavo di sicurezza per l'installazione.

NOTA: Un cavo di sicurezza (acquistato separatamente) è progettato come deterrente, non è garantito per prevenire manipolazione non corretta o furto del dispositivo.

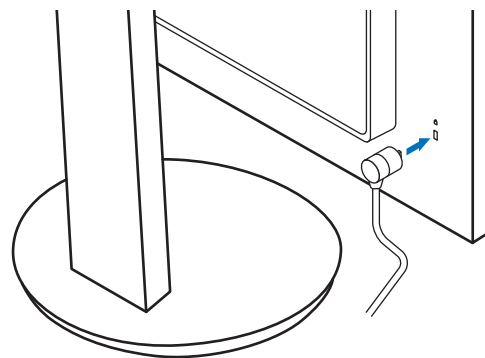

Installazione

Per il contenuto della confezione, fare riferimento al foglio stampato fornito all'interno.

Gli accessori inclusi dipendono dal luogo in cui il monitor è stato spedito.

Collegamento della base al supporto del monitor LCD

1. Sistemare il monitor a faccia in giù su una superficie non abrasiva (**Figura 1**).

2. Ruotare il supporto del monitor di 90 gradi come mostrato nella **Figura 1**.

⚠ **ATTENZIONE:** Fare riferimento a “**ATTENZIONE 6**”.

3. Collegare la base al supporto del monitor, stringere la vite nella parte inferiore della base (**Figura 2**).

NOTA: Se occorre imballare nuovamente il monitor, eseguire le operazioni descritte al contrario.

⚠ **AVVERTENZA:** Fare riferimento a “**AVVERTENZA 8**”.

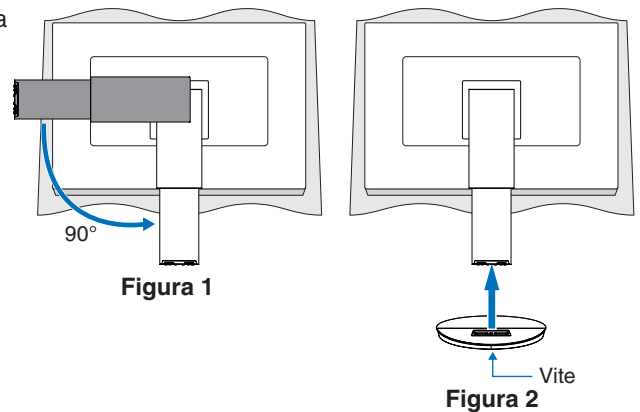

Collegamento del cavo di alimentazione e dei cavi segnale

Collegare il cavo di alimentazione e i cavi segnale al monitor (vedere [pagina 14](#)).

Supporto regolabile con possibilità di rotazione

Afferrare il monitor da entrambi i lati e regolare la posizione dello schermo come desiderato.

Per la rotazione dello schermo, afferrare il monitor da entrambi i lati, sollevarlo alla massima altezza e ruotarlo dalla posizione orizzontale in verticale.

È possibile regolare la rotazione del menu OSD (On-Screen Display) in base alla rotazione dello schermo. Fare riferimento alle istruzioni [ROTAZIONE OSD] (vedere [pagina 42](#)).



⚠ **ATTENZIONE:** Fare riferimento a “**ATTENZIONE 6**” e “**ATTENZIONE 9**”.

Collegamenti

1. Appoggiare le mani su entrambi i lati del monitor per inclinare il pannello a un'angolazione massima e alzarlo nella posizione più alta (**Figura 3**).



Figura 3

2. Collegare i dispositivi al monitor.
Spegnere il computer.

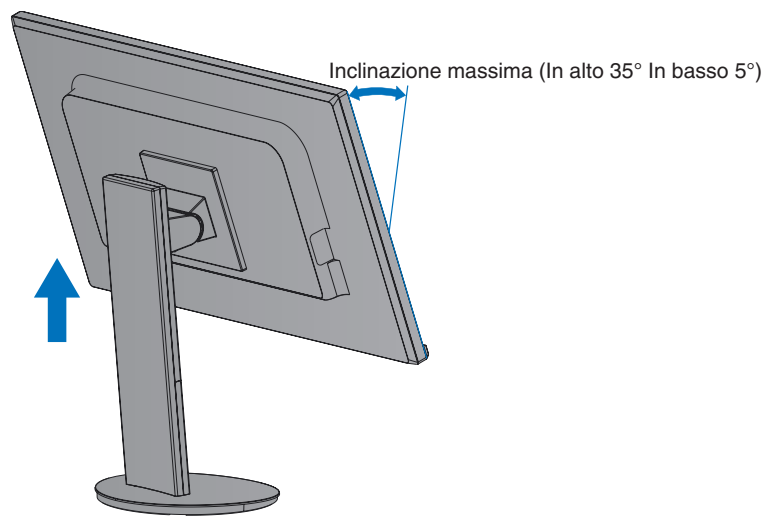
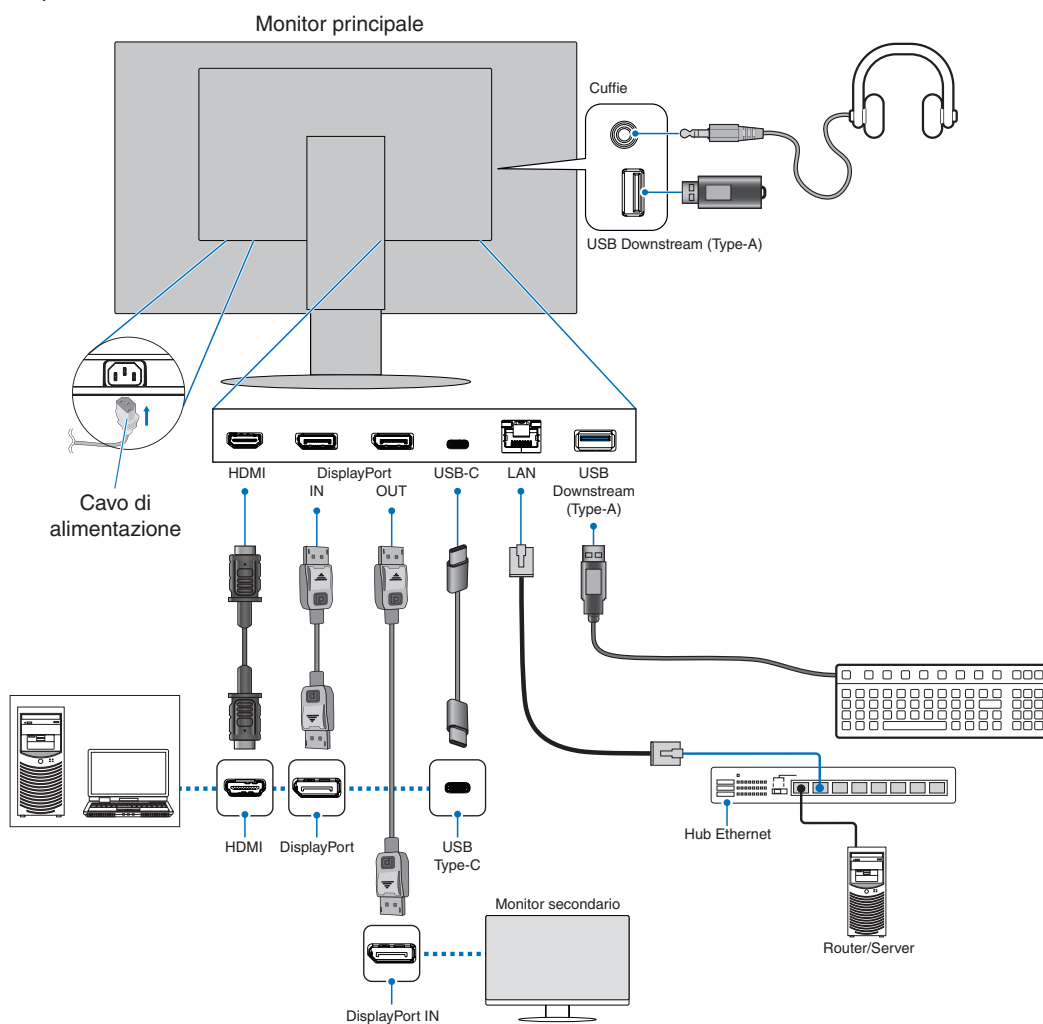

- ATTENZIONE:**
- Utilizzare i cavi specifici forniti con questo prodotto per evitare interferenze con la ricezione radiotelevisiva.
 - Per DisplayPort, HDMI e USB-C, utilizzare un cavo segnale schermato.
 - Utilizzare un cavo segnale schermato con nucleo in ferrite.
 - L'uso di cavi e adattatori diversi può provocare interferenze con la ricezione radiotelevisiva.

- ⚠ ATTENZIONE:**
- Fare riferimento a “ATTENZIONE 3” e “ATTENZIONE 11”.

- NOTA:**
- La regolazione del controllo del volume e dell'equalizzatore su altre impostazioni diverse dalla posizione centrale può aumentare la tensione di uscita di cuffie/auricolari e, quindi, il livello di pressione acustica.
 - Collegamenti errati dei cavi possono provocare un funzionamento anomalo, danneggiare la qualità del display e i componenti del modulo LCD e/o ridurre la vita del modulo stesso.
 - Assicurarsi che il cavo segnale sia completamente collegato al monitor e al computer.

3. Posizionare il supporto cavi sul supporto (**Figura 4**).

Posizionare i cavi nel supporto cavi in modo saldo e ordinato.



Figura 4

4. Controllare che sia ancora possibile ruotare, sollevare e abbassare lo schermo del monitor dopo aver installato i cavi (**Figura 5 e Figura 6**).



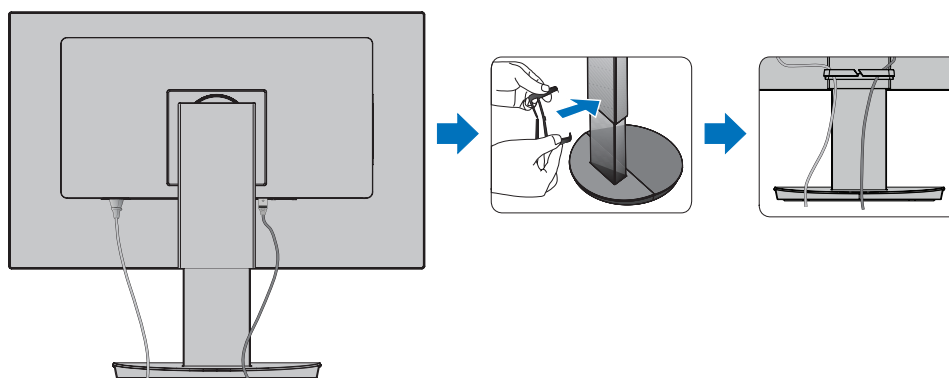

Figura 5

Figura 6

5. Collegare il cavo di alimentazione a una presa elettrica.

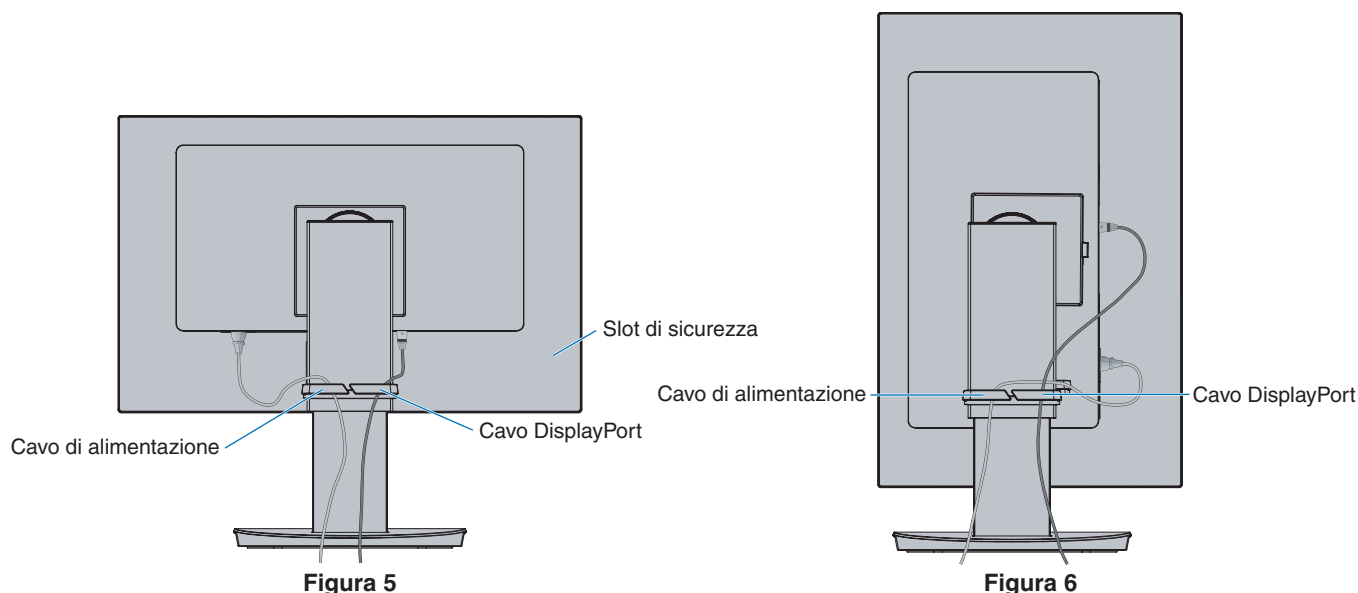
- NOTA:**
- Fare riferimento alla sezione “Attenzione” di questo manuale per scegliere il cavo di alimentazione CA corretto (vedere [pagina 9](#)).
 - Assicurarsi che l'alimentazione fornita al monitor sia sufficiente. Fare riferimento a “Alimentazione” in “Capitolo 4 Specifiche” a [pagina 35](#).

6. Accendere il monitor premendo il tasto , quindi accendere il computer.

- NOTA:** In caso di problemi, fare riferimento alla sezione “Risoluzione dei problemi” del presente Manuale utente (vedere [pagina 29](#)).

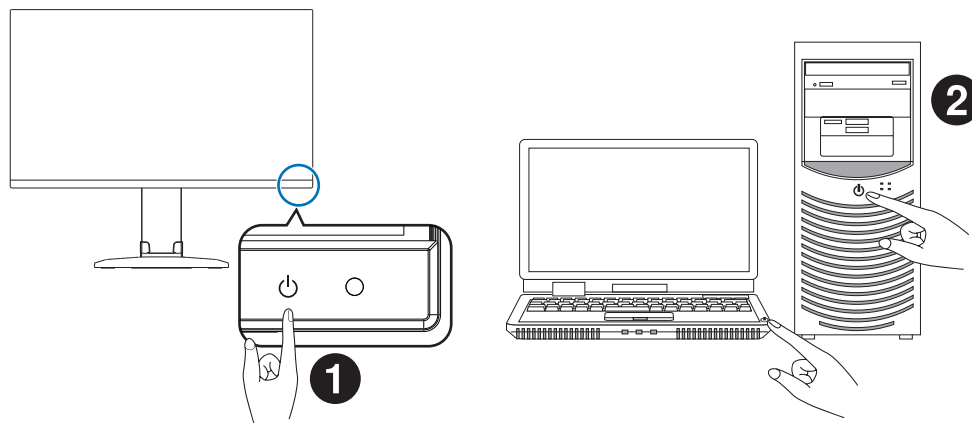

Tipo di segnale e collegamento terminale

Input digitale

- HDMI: collegamenti per segnali audio e video digitali ad alta definizione a un computer, un lettore multimediale in streaming, un lettore Blu-ray, una console di gioco e così via.
- DisplayPort: collegamento per segnali audio e video digitali ad alta definizione a un computer.
- USB-C: supporta ingresso DisplayPort di collegamento per segnale video e audio digitale ad alta definizione (Modalità DisplayPort Alt solo su USB Type-C) a un computer. Questo monitor non supporta altre modalità USB Type-C Alt, come MHL e HDMI. Questa porta non è destinata a essere utilizzata con dispositivi USB, come mouse, tastiere o supporti di archiviazione.

In base al computer, può essere necessario impostare manualmente l'audio del computer su output attraverso il collegamento DisplayPort, HDMI o USB-C. Fare riferimento al manuale dell'utente del computer.

I tipi di collegamenti video utilizzabili per il collegamento a un computer dipendono dalla scheda video del computer.

La seguente tabella mostra la tipica temporizzazione dei segnali preimpostata in fabbrica per ciascun tipo di collegamento. Alcune schede video potrebbero non essere in grado di supportare la risoluzione richiesta per una corretta riproduzione dell'immagine con il collegamento selezionato. Il monitor mostra l'immagine corretta mediante la regolazione automatica del segnale di temporizzazione preimpostato in fabbrica.

<Principali temporizzazioni supportate>

Risoluzione		Frequenza verticale	Note
H	V		
640	x 480	60 Hz	
720	x 480	60 Hz	
720	x 576	50 Hz	
800	x 600	56/60 Hz	SVGA
1024	x 768	60 Hz	XGA
1280	x 720	50/60 Hz	720p
1280	x 960	60 Hz	
1280	x 1024	60 Hz	SXGA
1440	x 900	60 Hz	
1600	x 1200	60 Hz	UXGA
1680	x 1050	60 Hz	
1920	x 1080	50/60 Hz	1080p
1920	x 1200	60 Hz	Consigliato

Segnale interlacciamento non supportato.

NOTA: Quando la risoluzione del monitor selezionata non è una risoluzione del pannello nativa, il contenuto di testo sul monitor viene espanso in direzione orizzontale o verticale per mostrare la risoluzione non nativa a schermo intero. Questa espansione viene effettuata utilizzando tecnologie di risoluzione interpolata, che sono normali e ampiamente utilizzate in dispositivi a schermo piatto.

Collegamento a un computer con HDMI

- Utilizzare un cavo HDMI recante il logo HDMI.
- La comparsa del segnale dopo l'accensione del computer potrebbe richiedere alcuni istanti.
- Alcune schede video o driver potrebbero non essere in grado di visualizzare correttamente l'immagine.
- Se l'alimentazione principale del monitor viene attivata dopo aver acceso il computer collegato, talvolta le immagini non vengono visualizzate. In questo caso, spegnere e riaccendere il computer.

Collegamento a un computer con DisplayPort

- Utilizzare un cavo DisplayPort certificato.
- La comparsa del segnale dopo l'accensione del computer potrebbe richiedere alcuni istanti.
- Quando si collega un cavo DisplayPort a un componente con un adattatore di conversione del segnale, potrebbe non essere visualizzata alcuna immagine.
- Alcuni cavi DisplayPort dispongono di una funzione di blocco. Durante la rimozione di questo cavo, tenere premuto il pulsante superiore per rilasciare il fermo.
- Se l'alimentazione principale del monitor viene attivata dopo aver acceso il computer collegato, talvolta le immagini non vengono visualizzate. In questo caso, spegnere e riaccendere il computer.

Collegamento a un computer con un cavo USB Type-C

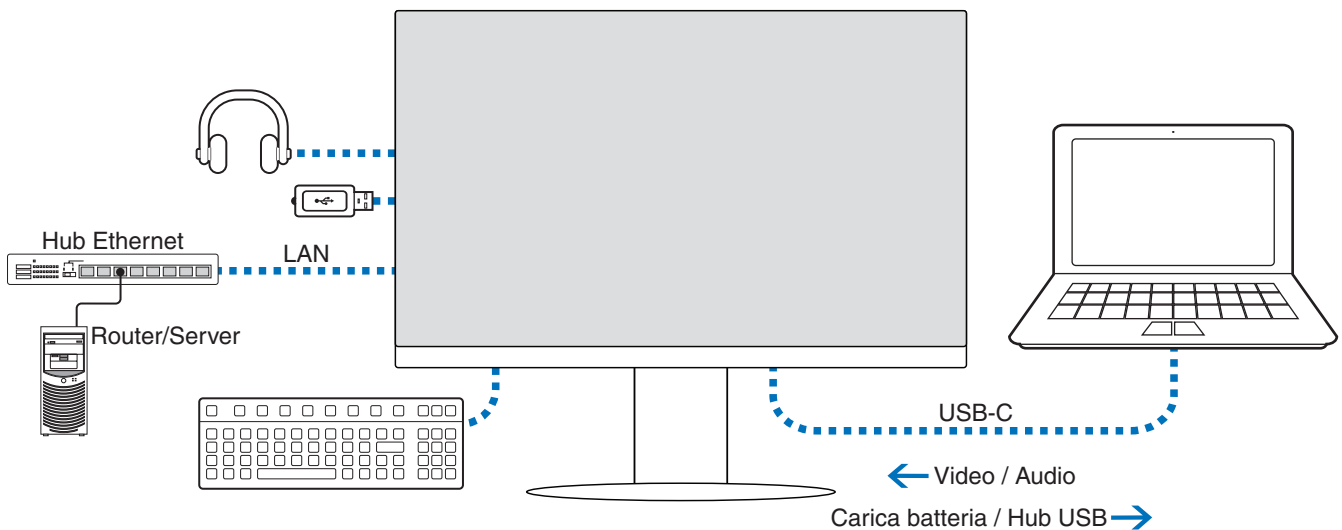

- Quando si utilizza la porta USB-C per audio/video, utilizzare un cavo USB SuperSpeed con il logo di conformità USB.
- Un cavo USB (USB 2.0) Hi-Speed o un cavo di ricarica non supporta la trasmissione audio/video.
- Quando si utilizza la porta USB-C per audio/video, utilizzare una porta del computer che supporta la modalità DP Alt.
- Modalità HDMI Alt o MHL non supportata.
- Quando si utilizza la carica della batteria del computer (per l'alimentazione), utilizzare un computer e un cavo che supportano l'alimentazione tramite USB.
- Possono essere necessari alcuni secondi affinché il monitor riconosca il segnale USB. Non scollegare o ricollegare il cavo USB durante il riconoscimento del segnale.

Regolare la posizione dello schermo facendo riferimento a [“Supporto regolabile con possibilità di rotazione”](#).

Collegamento di dispositivi

Collegamento di dispositivi USB

- Il monitor potrebbe impiegare alcuni secondi per riconoscere l'ingresso USB. Non scollegare il cavo USB o non scollegarlo e ricollegarlo prima che il monitor riconosca l'ingresso.
- Prima di spegnere l'interruttore di alimentazione principale del monitor o di arrestare Windows®, disattivare la funzione USB e rimuovere il dispositivo USB dal monitor. I dati potrebbero essere persi o subire danni se il dispositivo USB non viene scollegato correttamente.

Collegamento LAN

Esempio di collegamento LAN:

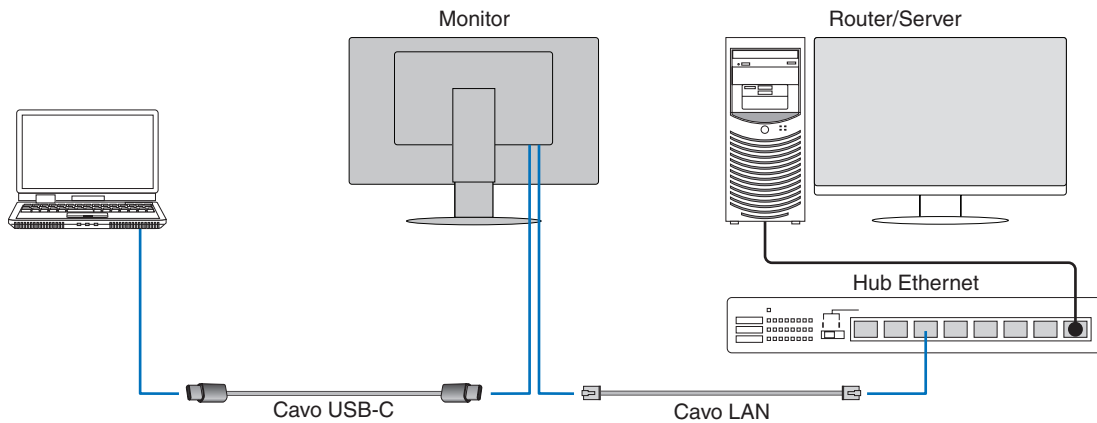

Preparazione prima dell'uso

- Collegare il monitor al computer tramite un cavo USB Type-C quando si collega un cavo LAN al monitor (come mostrato sopra).
- Il driver standard viene installato automaticamente. In base al computer o al sistema operativo, può essere necessaria l'installazione manuale di un driver (vedere [pagina 32](#)).
- Impostare l'opzione del menu OSD [FUNZIONE USB] su [ACCESO].
- Impostare l'opzione del menu OSD [USB LAN] su [ACCESO].
- Dopo aver collegato un cavo LAN al monitor, assicurarsi che il LED sul lato della porta LAN si accenda.
- Questo monitor supporta la comunicazione a 1000 Mbps. Assicurarsi di utilizzare un cavo LAN compatibile quando si esegue il collegamento a una rete a 1000 Mbps.
- La conversione da LAN a USB potrebbe non funzionare e dipende dal computer e dal sistema operativo. I dispositivi collegati al monitor o al computer possono causare interferenza. Assicurarsi di utilizzare un cavo USB Type-C compatibile che trasmette il segnale LAN; ad esempio, un cavo solo alimentazione o USB 2.0 non funzionerà.
- Se la conversione da LAN a USB non funziona, controllare se il computer collegato supporta la comunicazione LAN tramite USB. Fare riferimento al manuale del prodotto del computer per ulteriori informazioni.

OSD	FUNZIONE USB	AUTO			ACCESO			SPENTO		
	USB LAN	ACCESO			ACCESO			Disattiva		
Alimentazione	Stato alimentazione	ACCESO	PSM	SPENTO	ACCESO	PSM	SPENTO	ACCESO	PSM	SPENTO
	LED alimentazione	Blu	Ambra	SPENTO	Blu	Ambra	SPENTO	Blu	Ambra	SPENTO
USB	Erogazione potenza	Attiva		SPENTO	Attiva		Attiva	Disattiva		SPENTO
	HUB	Attiva		SPENTO	Attiva		Attiva	Disattiva		SPENTO
	LAN	Attiva		SPENTO	Attiva		Attiva	Disattiva		SPENTO

PSM è l'abbreviazione di Power Save Mode (modalità risparmio energia).

Collegamento di più monitor

È possibile collegare in serie i monitor l'uno all'altro utilizzando i collegamenti DisplayPort OUT/IN sui monitor. Per l'uso di più monitor collegati in modalità trasporto multi-stream (MST), è necessario impostare ESCI DP MULTISTREAM su "AUTO" per ciascun monitor. Modificare l'impostazione per l'ultimo monitor collegato al computer. Se i monitor non visualizzano un'immagine, spegnere il monitor collegato al computer, quindi riaccenderlo. Potrebbe essere necessario configurare i collegamenti DisplayPort. Fare riferimento alla tabella seguente e modificare le impostazioni come necessario.

OSD (vedere pagina 40)	
ESCI DP MULTISTREAM "COPIA"	Impostazione di fabbrica. Impostazione DisplayPort 1.1a con: – SST (trasporto single-stream).
ESCI DP MULTISTREAM "AUTO"	Impostazione DisplayPort 1.2 con: – SST (trasporto single-stream) e MST (trasporto multi-stream).

A seconda delle impostazioni della scheda video nel sistema operativo del computer collegato, l'immagine potrebbe non essere estesa.

Fare riferimento alle istruzioni utente relative al computer per modificare le impostazioni.

NOTA: Utilizzare un cavo DisplayPort certificato.
Si consiglia vivamente di utilizzare lo stesso modello di monitor per tutti i monitor nel collegamento daisy-chain.
Rimuovere la copertura dal connettore DisplayPort OUT sul monitor.
Contattare il proprio fornitore della scheda video per ulteriori informazioni.

	BIT RATE	Collegamento con il computer	Numero massimo di monitor collegabili (incluso questo monitor)
MST (trasporto multi-stream)	HBR2 (impostazione predefinita)	DisplayPort	4 unità (contenuto HDCP: 2 unità)
		USB-C	
	HBR	DisplayPort	2 unità (contenuto HDCP: 2 unità)
		USB-C	

- NOTA:**
- Il numero di monitor che possono essere collegati in daisy chain, a partire da un singolo collegamento al computer, dipende dalle capacità della scheda video e dalle relative impostazioni. Fare riferimento alle istruzioni utente relative al computer o alla scheda video.
 - Quando [ESCI DP MULTISTREAM] è impostato su [AUTO], è consigliata l'impostazione di [RILEVAZIONE VIDEO] su [NES]. Potrebbe contribuire a una migliore stabilità in ripresa dalla modalità di risparmio energetico o spegnimento.
 - Quando si utilizza la porta USB-C per il collegamento a un computer e MST è attivato sul monitor, il dispositivo può rilevare e collegarsi come un dispositivo Hi-Speed (USB 2.0) anche se conforme a SuperSpeed (USB 3.0). In questa situazione, l'hub USB viene temporaneamente scollegato quando si passa tra SuperSpeed e Hi-Speed.

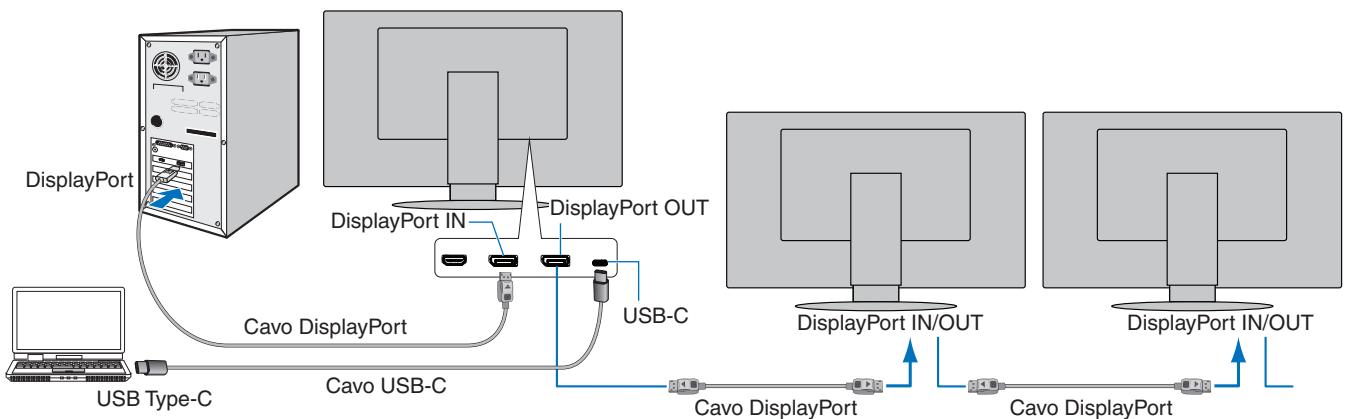

- NOTA:**
- Se il monitor non visualizza alcuna immagine, seguire la procedura di risoluzione dei problemi "Ripristino dall'assenza di immagine" a pagina 24 e selezionare DP VER [1.1].
 - Se viene selezionata la funzione di impostazione MST, la funzione di gestione dell'alimentazione in base alla direttiva ErP non funziona.
 - L'hub USB viene disconnesso temporaneamente quando si modifica l'impostazione [ESCI DP MULTISTREAM]. Rimuovere i dispositivi USB prima di modificare l'impostazione.
Se si visualizzano le immagini in multi-stream, fare riferimento a [ESCI DP MULTISTREAM] (vedere pagina 40).

Ripristino dall'assenza di immagine

Se i monitor non visualizzano un'immagine dopo aver configurato [ESCI DP MULTISTREAM], attenersi alle istruzioni seguenti:

1. Spegnerne il computer.
2. Toccare il tasto MENU per visualizzare il menu OSD [NESSUN SEGNALE].
3. Toccare il tasto ∇ per aprire il menu [NESSUN INPUT].
4. Toccare il tasto \wedge o ∇ per impostare il menu di attivazione DisplayPort.
5. Selezionare [DP VER] [1.1] per attivare l'impostazione DisplayPort.
6. Toccare il tasto MENU per chiudere il menu OSD.
7. Accendere il computer.

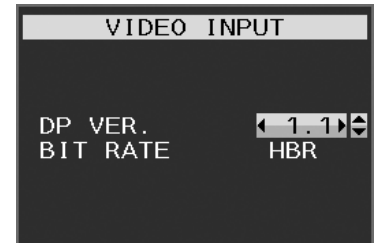

NOTA: MST (trasporto multi-stream) e SST (trasporto single-stream) richiedono una scheda video corrispondente.
Verificare che la scheda video supporti la modalità MST (trasporto multi-stream).
Fare riferimento alle istruzioni utente relative al computer per modificare le impostazioni.
Utilizzare un cavo DisplayPort certificato.

Installazione del braccio flessibile

Questo monitor è progettato per essere utilizzato con un braccio flessibile. Contattaci per ulteriori informazioni.

Seguire le istruzioni fornite dal produttore del supporto del display. Utilizzare solo il metodo di montaggio alternativo compatibile VESA. Rimuovere il supporto del monitor prima del montaggio.

⚠ AVVERTENZA: Fare riferimento a “AVVERTENZA 8”. Vedere la sezione “Specifiche” a [pagina 35](#) per maggiori dettagli.

Rimozione del supporto del monitor per il montaggio

NOTA: Maneggiare con cura quando si rimuove il supporto del monitor.

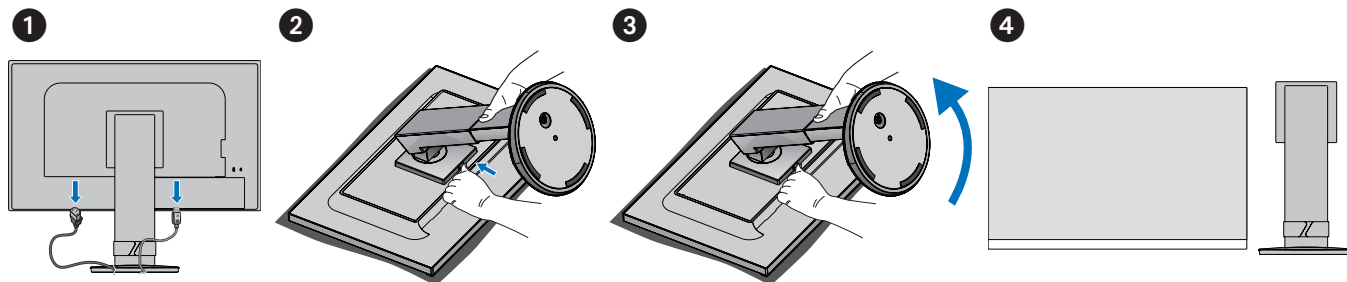

Montaggio del braccio flessibile

Utilizzando 4 viti che soddisfano le specifiche elencate di seguito, fissare il braccio al monitor.

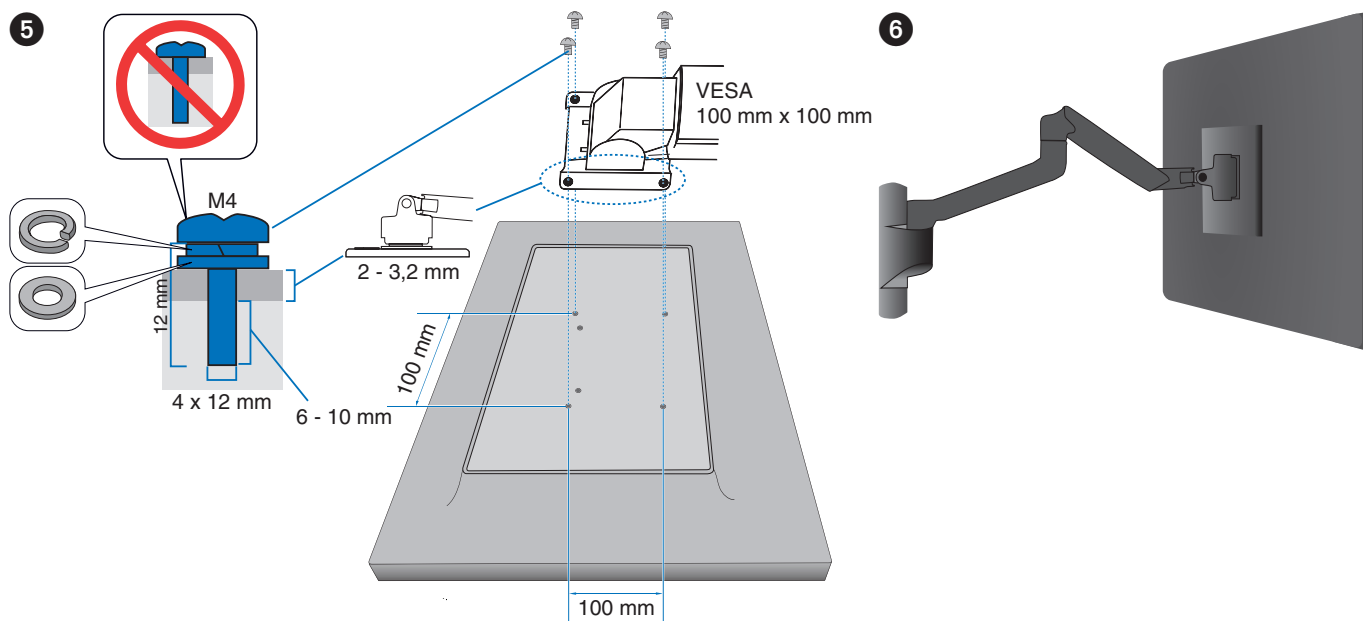

⚠ ATTENZIONE: Fare riferimento a “ATTENZIONE 7”.

Capitolo 2 Operazioni di base

Questo capitolo include:

- ⇒ “Uso dei Controlli OSD (On-Screen Display)” a pagina 27
- ⇒ “Modifica dell’ingresso” a pagina 28
- ⇒ “Schemi dell’indicatore LED della funzione di gestione di risparmio energetico” a pagina 28

Uso dei Controlli OSD (On-Screen Display)

- Per accedere al menu OSD, toccare il tasto MENU.

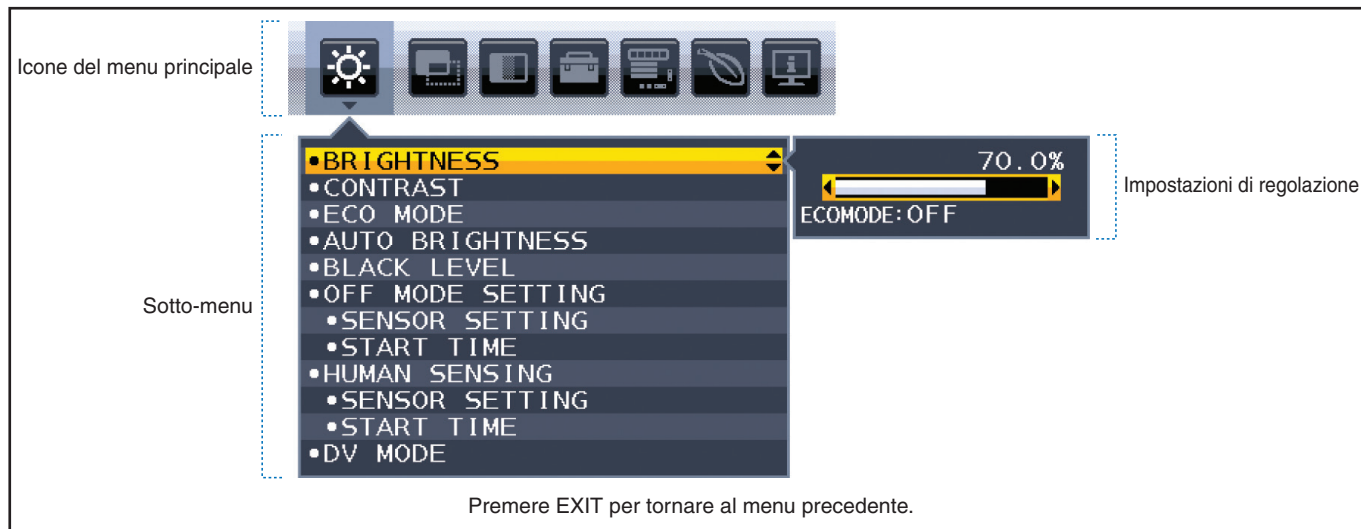

Di seguito è riportato un breve riepilogo della posizione dei controlli all'interno di ciascuna voce del menu. Le tabelle che elencano tutte le opzioni del menu OSD sono disponibili in ["Appendice A Elenco dei comandi OSD" a pagina 37.](#)



STRUMENTI ECO: Impostazioni ECO per la tutela dell'ambiente.



SCHERMO: Impostazioni schermo.



COLORE: Impostazioni colore.



STRUMENTI: Volume, ecc.



MENU STRUMENTI: Lingua, informazioni segnale, ecc.



INFORMAZIONI ECO: Visualizza informazioni relative alla funzione ECO.



INFORMAZIONI: Visualizza informazioni sul monitor come ingresso, risoluzione, ecc.

Modifica dell'ingresso

Modifica dell'ingresso

Per cambiare l'ingresso del segnale, premere il tasto **Input**.

Per contenuto HDCP

HDCP è un sistema per impedire la copia illegale di dati video inviati tramite un segnale digitale. Se non è possibile visualizzare il materiale tramite gli ingressi digitali, non significa necessariamente che il monitor non funzioni correttamente. Con l'implementazione di HDCP, potrebbero esserci casi in cui determinati contenuti risultano protetti da HDCP e quindi non visualizzabili in seguito alla decisione/intenzione della comunità HDCP (Digital Content Protection, LLC). Il contenuto video HDCP è in genere prodotto commercialmente su dischi Blu-ray e DVD o inviato mediante trasmissioni televisive e servizi di streaming.

Schemi dell'indicatore LED della funzione di gestione di risparmio energetico

La funzione di Gestione di risparmio energetico riduce automaticamente il consumo di energia del monitor quando la tastiera o il mouse non vengono utilizzati per un determinato periodo.

Modalità	Indicatore LED	Consumo energetico	Condizione
Attività massima	Blu* ¹	Circa 118 W	Tutte le funzioni sono operative.
Funzionamento normale	Blu* ¹	Circa 19 W	Impostazione predefinita.
Modalità di risparmio energetico	Ambra	0,30 W* ²	<ul style="list-style-type: none">Il monitor ha trascorso una certa quantità di tempo senza nessun input di segnale video.Quando [FUNZIONE USB] è impostato su [SPENTO].
Modalità Off	Off	0,25 W* ²	<ul style="list-style-type: none">Spegnere il monitor con il tasto .Quando [FUNZIONE USB] è impostato su [SPENTO].

*¹: Quando [LUMINOSITÀ LED] è impostato su bassa, il LED potrebbe non accendersi.

*²: Il consumo di energia dipende dall'impostazione OSD o da quale dispositivo è collegato al monitor.

NOTA: Questa funzione è disponibile con computer che supportano DPM (Display Power Management) approvato da VESA.

Capitolo 3 Risoluzione dei problemi

Questo capitolo include:

- ⇒ “Problemi di segnale video e immagine sullo schermo” a pagina 30
- ⇒ “Problemi hardware” a pagina 31
- ⇒ “Funzione del sensore presenza” a pagina 33
- ⇒ “Uso della funzione di luminosità automatica” a pagina 34

Problemi di segnale video e immagine sullo schermo

Immagine assente

- Assicurarsi che il cavo segnale sia completamente collegato al monitor e al computer.
- Assicurarsi che la scheda video del computer sia completamente inserita nel relativo slot.
- Assicurarsi che non sia collegato un adattatore di conversione DisplayPort. Il monitor non supporta l'adattatore di conversione DisplayPort.
- Assicurarsi che il computer e il monitor siano entrambi accesi.
- Il monitor può essere in modalità risparmio energetico. In caso di perdita del segnale video, il monitor passa automaticamente alla modalità di standby dopo il tempo preimpostato.
- Se sul collegamento terminale di ingresso della corrente non è attivo alcun segnale di ingresso, toccare il tasto INPUT/SELECT per scambiare gli input.
- Se l'impostazione del menu OSD [RILEVAZIONE VIDEO] è impostata su [NES], cambiare l'impostazione in [PRIMO].
- Assicurarsi che sulla scheda video o sul sistema in uso sia selezionata una risoluzione supportata. In caso di dubbi, fare riferimento al manuale dell'utente della scheda video o del sistema per modificare la risoluzione.
- Controllare il monitor e la scheda video in relazione a compatibilità e temporizzazione dei segnali consigliata.
- Controllare che il connettore del cavo dei segnali non abbia contatti piegati o rientrati.
- Assicurarsi che il dispositivo collegato invii un segnale al monitor.
- Se il LED anteriore è blu scuro, controllare lo stato della modalità [MODALITÀ SPENTO] (vedere [pagina 38](#)) o [SENSORE PRESENZA] (vedere [pagina 39](#)).
- Quando si utilizza un cavo USB-C per collegare un computer al monitor, controllare che la porta del computer collegato sia conforme alla modalità DisplayPort Alt.
- Quando si utilizza un cavo USB-C per collegare un computer al monitor, controllare che il cavo USB-C sia conforme a SuperSpeed USB.

Persistenza dell'immagine

- In caso di un'immagine fantasma o residua, controllare la persistenza dell'immagine (vedere [pagina 9](#)).

La risoluzione selezionata non viene visualizzata in modo corretto

- Se la risoluzione impostata è superiore o inferiore all'intervallo, viene visualizzata la finestra "FUORI TOLLERANZA". Impostare una risoluzione supportata sul computer collegato.

L'immagine non è stabile, è sfocata o sembra ondeggiare

- Assicurarsi che il cavo segnale sia completamente collegato al monitor e al computer.
- Controllare se il monitor e la scheda video sono compatibili e rispettano le impostazioni di temporizzazioni dei segnali consigliate.
- Se il testo è confuso, cambiare la modalità video in non-interlacciato ed utilizzare 60 Hz come frequenza di aggiornamento.

L'immagine non è luminosa

- Se la luminosità non è stabile, verificare che la funzione [DV MODE] sia impostata su [STANDARD].
- Assicurarsi che le opzioni [ECO MODE] e [LUMINOSITÀ AUTOM.] siano disattivate.
- Se la luminosità non è stabile, verificare che l'opzione [LUMINOSITÀ AUTOM.] sia disattivata.
- Assicurarsi che il cavo segnale sia completamente collegato al monitor e al computer.
- La luminosità LCD peggiora in seguito a un utilizzo prolungato e a temperature estremamente basse.
- Quando si utilizza un ingresso HDMI, modificare [LIVELLO VIDEO] (vedere [pagina 39](#)).

La dimensione dell'immagine visualizzata non è corretta

- Assicurarsi che sia selezionata l'opzione Principali temporizzazioni supportate per la scheda video nel sistema in uso. (Consultare il manuale del sistema o della scheda video per la risoluzione supportata e per modificare le impostazioni).
- Quando si utilizza un ingresso HDMI, modificare [SCANSIONE SU] (vedere [pagina 39](#)).

Variazioni di luminosità nel tempo

- Impostare [LUMINOSITÀ AUTOM.] su [SPENTO] e regolare la [LUMINOSITÀ].
- Impostare [DV MODE] su [STANDARD] e regolare la [LUMINOSITÀ].

NOTA: Quando [LUMINOSITÀ AUTOM] è impostata su [ACCESO], il monitor regola automaticamente la luminosità in base all'ambiente.
La luminosità del monitor cambia in base alle variazioni di luminosità ambientale.
Quando l'opzione [DV MODE] è impostata su [DINAMICO], il monitor regola automaticamente la luminosità in base al segnale video.

Il menu OSD visualizzato viene ruotato

- Verificare l'impostazione [ROTAZIONE OSD].

Nessuna immagine nella connessione a più monitor

- Verificare che la risoluzione sia stata abbassata a un valore inferiore all'impostazione di risoluzione consigliata.
- Verificare che la scheda video supporti il trasporto multi-stream (MST).
- Il numero di monitor collegati in daisy chain attraverso il trasporto single-stream (SST) dipende dalla limitazione del contenuto HDCP.
- Utilizzare un cavo DisplayPort certificato.

Problemi hardware

Il tasto non risponde

- Scollegare il cavo di alimentazione del monitor dalla presa CA per spegnere e ripristinare il monitor.

Il LED del monitor non si illumina (non si vede il colore ambra o blu)

- Assicurarsi che il cavo di alimentazione sia collegato correttamente al monitor e alla parete e verificare che l'interruttore di alimentazione del monitor sia acceso.
- Aumentare il valore di [LUMINOSITÀ LED].

Nessun video

- Se sullo schermo non appare alcun video, accendere e spegnere il tasto .
- Assicurarsi che il computer non si trovi in modalità di risparmio energetico toccando la tastiera o il mouse collegato.
- Quando si utilizza DisplayPort, alcune schede video non emettono segnale video quando il monitor viene spento/acceso o disconnesso/connesso al cavo di alimentazione CA.
- Quando si utilizza un ingresso HDMI, modificare [SCANSIONE SU] (vedere [pagina 39](#)).
- Accertarsi che l'opzione [RILEVAZIONE VIDEO] sia impostata su [NES] (vedere [pagina 40](#)).
- Accertarsi che l'opzione [FUNZIONE USB] sia impostata su [ACCESO] (vedere [pagina 41](#)).

Audio assente

- Verificare se è attivato [MUTE].
- Verificare se [VOLUME] è impostato sul valore minimo.
- Controllare se il computer supporta un segnale audio tramite DisplayPort, HDMI o USB-C.

L'hub USB non funziona

- Assicurarsi che il cavo USB sia collegato correttamente. Consultare il Manuale utente del dispositivo USB.
- Controllare se la porta upstream USB del monitor è collegata alla porta downstream USB del computer e accertarsi che il computer sia acceso.
- Assicurarsi che il cavo USB-C sia collegato correttamente.
- Controllare le impostazioni [FUNZIONE USB] (vedere [pagina 41](#)).
- Spegnerne e accendere di nuovo l'interruttore di alimentazione.

Il sensore presenza non funziona

- Assicurarsi che non vi siano oggetti davanti al sensore presenza.
- Verificare che non vi siano apparecchiature che emettono raggi a infrarossi davanti al monitor.

Il dispositivo USB Type-C non funziona

“Warning: Remove USB-C cable” (Avvertenza: Rimuovere il cavo USB-C).

- Il monitor ha rilevato tensione o corrente anomala sulla porta USB-C. Rimuovere immediatamente il cavo USB-C.

Immagine assente

- Accertarsi che l'opzione [FUNZIONE USB] sia impostata su [ACCESO] (vedere [pagina 41](#)).
- Controllare se il dispositivo USB-C collegato è conforme alla Modalità DisplayPort Alt su USB Type-C.
- Controllare se il cavo USB-C è conforme a SuperSpeed USB.

La ricarica non è stata avviata o è instabile.

- Accertarsi che l'opzione [FUNZIONE USB] sia impostata su [ACCESO] (vedere [pagina 41](#)).
- Controllare se il dispositivo USB-C collegato è conforme a USB Power Delivery.
- Controllare se il cavo USB-C è conforme a USB Power Delivery.
- Sul monitor potrebbe essere presente tensione eccessiva o sovracorrente sulla porta USB-C. Rimuovere immediatamente il cavo USB-C.
- Se il problema persiste, scollegare il cavo di alimentazione del monitor dalla presa CA e rimuovere il cavo USB-C. Ricollegare il cavo di alimentazione e poi il cavo USB-C.

La porta LAN non funziona

- Quando si applica la comunicazione a 1000 Mbps, utilizzare un cavo LAN compatibile.
- Assicurarsi che un computer sia collegato al monitor con un cavo USB-C.
- Assicurarsi che il LED si accenda quando si collega un cavo LAN al monitor.
- Fare riferimento al pannello terminale (vedere [pagina 14](#)) per informazioni sugli stati dei LED della porta LAN.
- Controllare se [FUNZIONE USB] è impostato su [AUTO] o [ACCESO].
- Controllare se [USB LAN] è impostato su [ACCESO].
- Assicurarsi che il driver sia installato.
- In base al computer o al sistema operativo, può essere necessaria l'installazione manuale di un driver. Per l'ultimo aggiornamento del driver, visitare il sito Web Realtek e scaricare il file desiderato da “Realtek USB GBE Ethernet Family Controller Software”.

Funzione del sensore presenza

La funzione del sensore presenza riduce il consumo di energia grazie alla rilevazione del movimento di una persona.

L'opzione [SENSORE PRESENZA] prevede le due impostazioni seguenti:

MODALITÀ	SENSORE PRESENZA	Nessuna persona davanti al monitor
LUMINOSITÀ	1	LUMINOSITÀ 0%
PROFONDITÀ	2	Modalità risparmio energetico

Immagine del funzionamento del sensore presenza

- A. Se il sensore non rileva alcuna persona davanti al monitor, il monitor rimane acceso per il periodo di tempo impostato in [SENSORE PRESENZA] → [TEMPO ACCENSIONE] (vedere [pagina 39](#)).
- B. Il monitor visualizza una notifica sullo schermo una volta trascorso il periodo di tempo senza rilevazione della presenza. È possibile impostare la schermata di notifica in [INFORMAZIONI SENSORE] (vedere [pagina 43](#)).

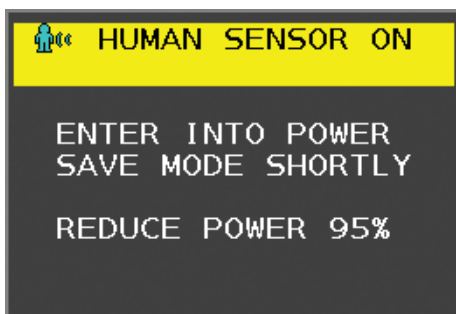

- C. Una volta visualizzata la notifica, se è impostato [LUMINOSITÀ] per [SENSORE PRESENZA], lo schermo del monitor diventa gradualmente più scuro finché raggiunge 0% di luminosità. Se è impostato [PROFONDITÀ] per [SENSORE PRESENZA], il monitor entra in modalità risparmio energetico.
- D. Quando il sensore rileva nuovamente la presenza di una persona, il monitor torna automaticamente dalla modalità di risparmio energetico alla modalità normale.

NOTA: Se è impostato [LUMINOSITÀ] per [SENSORE PRESENZA], lo schermo del monitor diventa gradualmente più chiaro tornando alla luminosità originale.

- E. Il monitor torna alla modalità normale.

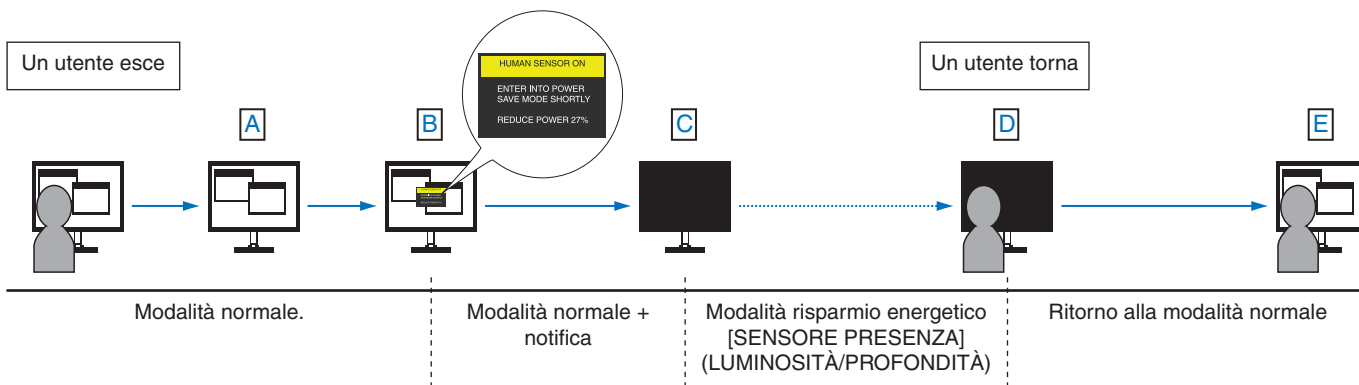

Uso della funzione di luminosità automatica

La luminosità del monitor LCD si può impostare in modo che aumenti o diminuisca a seconda dell'intensità della luce ambientale nella stanza. Se la stanza è luminosa, il monitor assume la luminosità corrispondente. Se la stanza è più buia, il monitor riduce la luminosità per adeguarla a quella ambientale. Lo scopo di questa funzione è rendere più confortevole la visione dello schermo con diverse condizioni di illuminazione.

INSTALLAZIONE

Seguire le procedure descritte di seguito per selezionare la gamma di luminosità da utilizzare quando viene attivata la funzione [LUMINOSITÀ AUTOM.].

1. Impostare un livello di illuminazione dell'ambiente. È il livello di luminosità massimo che il monitor assumerà quando l'illuminazione ambientale è più intensa. Configurare questa impostazione quando nella stanza vi è la massima luminosità.

Selezionare [ACCESO] nel menu [LUMINOSITÀ AUTOM.] (**Figura 1**). Quindi, con i pulsanti sulla parte anteriore del monitor, spostare il cursore sull'opzione [LUMINOSITÀ] e scegliere il grado di luminosità desiderato (**Figura 2**).



Figura 1



Figura 2

2. Impostare un livello per condizioni di scarsa illuminazione ambientale. Questo è il livello di luminosità minimo che il monitor assumerà quando l'illuminazione ambientale è meno intensa. Accertarsi di impostare questo valore quando nella stanza vi è il grado minimo di luminosità.

Quindi, con i pulsanti sulla parte anteriore del monitor, spostare il cursore sull'opzione [LUMINOSITÀ] e scegliere il grado di luminosità desiderato (**Figura 3**).

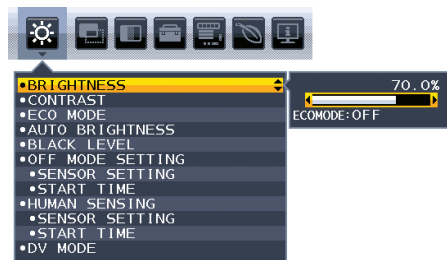

Figura 3

Quando è attivata la funzione [LUMINOSITÀ AUTOM.], il grado di luminosità dello schermo varia automaticamente in funzione delle condizioni di illuminazione ambientale (**Figura 4**).

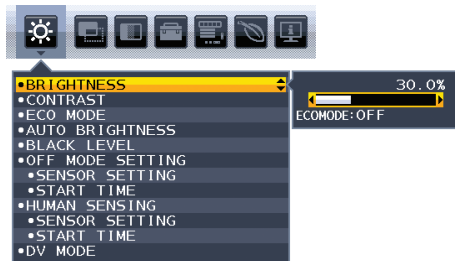

Figura 4

Lb: Limite tra condizione di illuminazione intensa e scarsa; impostazione predefinita di fabbrica
 L1: livello di [LUMINOSITÀ] che il monitor utilizzerà quando l'illuminazione ambientale è intensa (L1>Lb)
 L2: livello di [LUMINOSITÀ] che il monitor utilizzerà quando l'illuminazione ambientale è scarsa (L2<Lb)
 L1 e L2 sono i livelli di luminosità impostati dall'utente per compensare le variazioni di illuminazione ambientale.

Capitolo 4

Specifiche

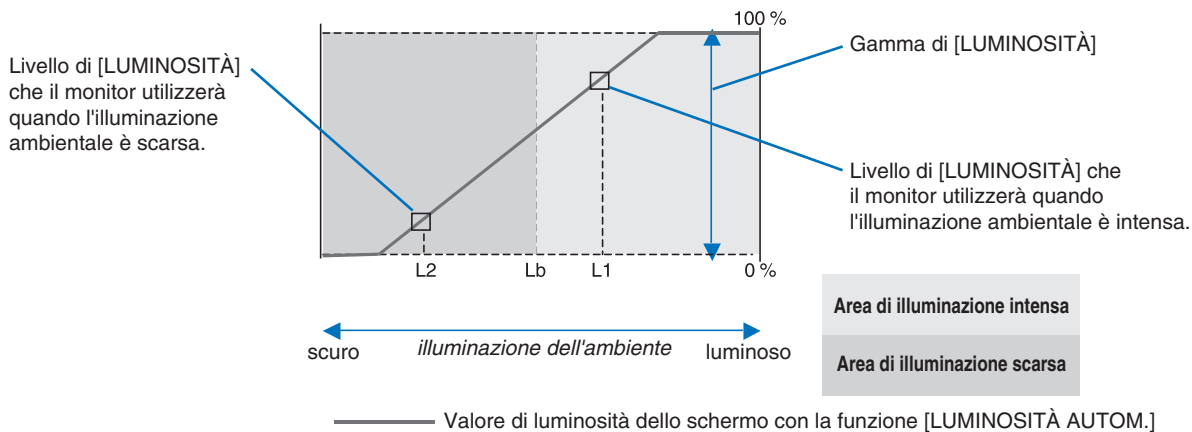
Questo capitolo include:

⇒ “EA242WU” a pagina 36

EA242WU

Specifiche del monitor		MultiSync EA242WU	Note
Modulo LCD	Diagonale:	61,13 cm/24,1 pollici	Matrice attiva: display a cristalli liquidi (LCD) con transistor film sottile (TFT); 0,270 mm (O) x 0,270 mm (V) dot pitch; luminosità bianca 300 cd/m ² ; rapporto di contrasto 1000:1 (tipico), (rapporto di contrasto 5000:1, dinamico).
	Dimensione dell'immagine visibile:	51,84 cm/20,4 pollici	
	Risoluzione nativa:	1920 x 1200 60 Hz	
Segnale di ingresso			
DisplayPort:	Connettore DisplayPort:	RGB digitale	Fino a 1920 x 1200 60 Hz, 8 bit, DisplayPort V1.2 (HDCP 1.3)
	Porta USB-C:	RGB digitale	Fino a 1920 x 1200 60 Hz, 8 bit, DisplayPort V1.2 (HDCP1.3)
HDMI:	Connettore HDMI:	Digital RGB/YUV	Fino a 1920 x 1200 60 Hz, HDMI (HDCP 1.4)
Segnale di uscita			
DisplayPort:	Connettore DisplayPort:	RGB digitale	DisplayPort soddisfa lo standard V1.2, HDCP 1.3
Colori monitor		16777216	A seconda della scheda video usata.
Campo di sincronizzazione	Orizzontale:	Da 31,5 kHz a 77,0 kHz	Automatica
	Verticale:	Da 50 Hz a 60 Hz	Automatica
Angolo visivo	Sinistra/Destra:	±89° (CR > 10)	
	Alto/Basso:	±89° (CR > 10)	
Tempo di risposta		6 ms (da grigio a grigio tip.)	
Area di visualizzazione attiva	Orizzontale: Orizz.:	518,4 mm/20,4 pollici	
	Vert.:	324,0 mm/12,8 pollici	
	Verticale: Orizz.:	324,0 mm/12,8 pollici	
	Vert.:	518,4 mm/20,4 pollici	
Hub USB	I/F:	SuperSpeed USB 5Gbps	
	Porta:	Upstream 1 (Porta USB-C) Downstream 2	
	Corrente di carico:	Porta downstream: 5V/0,9A (Max.) Porta USB-C: 65 W (Max.)	
LAN		RJ-45 10 BASE-T/100 BASE-TX/1000 BASE-T	
AUDIO			
Ingresso AUDIO:	Connettore DisplayPort:	Audio digitale	PCM 2ch 32, 44,1, 48 KHz (16/20/24 bit)
	Porta USB-C (Modalità DisplayPort Alt.):	Audio digitale	PCM 2ch 32, 44,1, 48 KHz (16/20/24 bit)
	Connettore HDMI:	Audio digitale	PCM 2ch 32, 44,1, 48 KHz (16/20/24 bit)
Uscita cuffie:	STEREO Mini Jack:		Impedenza delle cuffie 32 Ohm
Uscita audio pratica	altoparlanti	1,0 W + 1,0 W	
Alimentazione		CA 100-240 V, 50/60 Hz	
Assorbimento di corrente		1,40 - 0,70 A	
Dimensioni	Orizzontale:	531,5 mm (L) x 365,3 - 515,3 mm (A) x 250,0 mm (P) 20,9 pollici (L) x 14,4 - 20,3 pollici (A) x 9,8 pollici (P)	
	Verticale:	347,8 mm (L) x 549,6 - 613,4 mm (A) x 250,0 mm (P) 13,7 pollici (L) x 21,6 - 24,1 pollici (A) x 9,8 pollici (P)	
Intervallo supporto regolabile	Regolazione in altezza:	150 mm/5,91 pollici (orizzontale) 63,8 mm/2,51 pollici (verticale)	
	Inclinazione* / Rotazione / Oscillazione:	Su 35° Giù 5° / ± 90° / ± 170°	
Peso		6,7 kg (14,8 lb) (con supporto monitor)/4,2 kg (9,3 lb) (senza supporto monitor)	
Condizioni ambientali			
	Temperatura operativa:	Da 5°C a 35°C/Da 41°F a 95°F	
	Umidità:	Da 20% a 80%	
	Altitudine:	Da 0 a 16.404 piedi/Da 0 a 5.000 m	
	Temperatura di immagazzinamento:	Da -10°C a 60°C/Da -14°F a 140°F	
	Umidità:	Da 10% a 85%	

*: Incluso quando il monitor è installato su un braccio flessibile.

NOTA: Le specifiche tecniche sono soggette a modifica senza preavviso.

Appendice A Elenco dei comandi OSD

Questo capitolo include:

- ⇒ “STRUMENTI ECO” a pagina 38
- ⇒ “SCHERMO” a pagina 39
- ⇒ “COLORE” a pagina 40
- ⇒ “STRUMENTI” a pagina 40
- ⇒ “MENU STRUMENTI” a pagina 41
- ⇒ “INFORMAZIONI ECO” a pagina 43
- ⇒ “INFORMAZIONI” a pagina 44
- ⇒ “Messaggio di avvertenza OSD” a pagina 44

STRUMENTI ECO

Menu STRUMENTI ECO	
LUMINOSITÀ	Regola la luminosità dell'immagine e dello schermo. Se [ECO MODE] è impostata su [1] o [2], verrà visualizzata una barra relativa a [IMPATTO DI CO2].
CONTRASTO	Regola la luminosità generale dell'immagine e dello schermo in base al livello del segnale di ingresso. NOTA: Questa funzione è disabilitata quando è selezionato [L/B] nel Sistema di controllo del colore.
ECO MODE	Diminuisce il consumo elettrico riducendo il grado di luminosità. NOTA: Questa funzione è disabilitata quando l'opzione [DV MODE] (vedere pagina 39) è impostata su [DINAMICO]. Questa funzione è disabilitata quando il Sistema di controllo del colore è impostato su [DICOM SIM.].
SPENTO	Non funzionante.
1	Imposta l'intervallo della variabile della luminosità da 0% a 70%. Questa impostazione può regolare la luminosità su un intervallo in cui l'alimentazione viene ridotta del 10% rispetto all'impostazione di luminosità massima.
2	Imposta l'intervallo della variabile della luminosità da 0% a 30%. Questa impostazione consente di regolare la luminosità su una gamma in cui la potenza è ridotta del 30% rispetto all'impostazione massima della luminosità. Quando questa funzione è impostata su [ON], accanto alla barra di regolazione [LUMINOSITÀ] viene visualizzata la barra [IMPATTO DI CO2].
LUMINOSITÀ AUTOM.	Regola automaticamente la luminosità. NOTA: Questa funzione è disabilitata quando l'opzione [DV MODE] è impostata su [DINAMICO]. Questa funzione è disabilitata quando il Sistema di controllo del colore è impostato su [DICOM SIM.].
SPENTO	Non funzionante.
ACCESO (LUCE AMBIENTALE)	Regola la luminosità sull'impostazione ottimale rilevando il livello di luminosità dell'ambiente.*1
LIVELLO DI NERO	Regola il livello di luminosità del nero quando visualizzato sullo schermo.
MODALITÀ SPENTO	Il sistema IPM (Intelligent Power Manager) consente al monitor di entrare in modalità di risparmio energetico dopo un periodo di inattività.
SPENTO	Il monitor entra automaticamente in modalità di risparmio energetico in caso di perdita del segnale di ingresso.
ACCESO	Il monitor entra automaticamente in modalità di risparmio energetico quando la luminosità dell'ambiente circostante scende sotto il livello impostato dall'utente. Il livello può essere regolato in [MODALITÀ SPENTO]. Quando il monitor è in modalità di risparmio energetico, il LED posto sulla parte anteriore diventa blu scuro. Per tornare alla modalità normale, toccare uno qualsiasi dei tasti sulla parte anteriore del monitor, tranne  e INPUT. Quando il grado di luminosità dell'ambiente torna alla normalità, il monitor ripristina automaticamente la modalità normale.
IMPOST. SENSORE (MODALITÀ SPENTO)	Consente di regolare il livello di soglia del sensore di luce ambiente per rilevare condizioni di scarsa illuminazione e mostra il risultato della misurazione del sensore corrente.
TEMPO ACCENSIONE (MODALITÀ SPENTO)	Consente di regolare il tempo di attesa per l'accesso a un livello di consumo energetico inferiore quando il sensore di luce ambiente rileva condizioni di scarsa illuminazione.

*1: Per informazioni dettagliate sulla funzione di luminosità automatica, fare riferimento a [pagina 34](#).

Menu STRUMENTI ECO	
SENSORE PRESENZA	Il sensore rileva il movimento di una persona utilizzando la funzione [SENSORE PRESENZA]. La funzione [SENSORE PRESENZA] prevede tre impostazioni: NOTA: Rileva una persona entro circa 1,5 m dal monitor.
SPENTO	Non funzionante.
1 (LUMINOSITÀ)	Se non viene rilevata la presenza di una persona per un periodo di tempo, il monitor passa automaticamente in modalità di luminosità ridotta per ridurre il consumo di energia. Quando una persona si avvicina di nuovo al monitor, si torna automaticamente alla modalità normale. [TEMPO ACCENSIONE] regola il periodo di tempo trascorso il quale si accede alla modalità di luminosità ridotta.
2 (PROFONDITÀ)	Se non viene rilevata la presenza di una persona, il monitor passa automaticamente in modalità di risparmio energetico per ridurre il consumo di energia. Quando una persona si riavvicina al monitor, si esce dalla modalità di risparmio energetico.
IMPOST. SENSORE (SENSORE PRESENZA)	Consente di regolare il livello di soglia del [SENSORE PRESENZA]. Quando l'icona del sensore presenza si trova sul lato destro della barra di colore bianco o dell'onda di colore vermiglio, la persona non viene rilevata. NOTA: La funzione [SENSORE PRESENZA] viene avviata una volta chiuso il menu OSD.
TEMPO ACCENSIONE (SENSORE PRESENZA)	Consente di regolare il tempo di attesa prima dell'attivazione della modalità di luminosità ridotta o la modalità di risparmio energetico quando il sensore non rileva la presenza umana.
DV MODE	La modalità visiva dinamica consente di effettuare una selezione dalle seguenti impostazioni: NOTA: <ul style="list-style-type: none"> • Questa funzione è disabilitata quando il Sistema di controllo del colore è impostato su [L/B], [PROGRAMMABILE] o [DICOM SIM.]. • [STANDARD] viene utilizzato per la conformità al certificato TCO. • Quando è selezionato [FILM], [GIOCHI] o [FOTO], l'opzione del sistema di controllo del colore è impostata su [N(NATIVO)] automaticamente.
STANDARD	Impostazione standard.
TESTO	Impostazione che rende più nitidi i caratteri e le linee; maggiormente indicata per l'elaborazione di testo base e fogli di calcolo.
FILM	Impostazione che accentua le tonalità scure; maggiormente indicata per i filmati.
GIOCHI	Impostazione che aumenta la vivacità dei toni; maggiormente indicata per i giochi che usano immagini colorate e brillanti.
FOTO	Impostazione che ottimizza il contrasto; maggiormente indicata per il fermo immagine.
DINAMICO	Impostazione che regola la luminosità rilevando le aree nere dello schermo e ottimizzandola.

SCHERMO

Menu SCHERMO	
LIVELLO VIDEO (solo input HDMI)	
NORMAL	Impostazione per l'uso con un computer. Visualizza tutti i segnali di input in incrementi di 0-255.
AMPL.	Impostazione per l'uso con l'apparecchiatura visiva audio. Espande i segnali di input in incrementi da 16-235 a 0-255.
SCANSIONA SU (solo input HDMI)	Alcuni formati video possono richiedere modalità di scansione diverse per visualizzare l'immagine in modo ottimale.
ACCESO	Le dimensioni dell'immagine sono superiori a quelle visualizzabili. Il bordo dell'immagine apparirà tagliato. Sullo schermo viene mostrato circa il 95% dell'immagine.
SPENTO	Le dimensioni dell'immagine rientrano nell'area di visualizzazione. Tutta l'immagine verrà visualizzata sullo schermo.
ESPANSIONE	Consente di impostare il metodo di zoom.
PIENO	L'immagine viene espansa a schermo intero indipendentemente dalla risoluzione.
PROPORIZ.	L'immagine viene espansa senza cambiare il rapporto proporzionale.
MIGLIORARE LA RISPOSTA	Consente di impostare la funzione [MIGLIORARE LA RISPOSTA] su [ACCESO] o [SPENTO]. Tale funzione può migliorare la nitidezza di alcune immagini in movimento.
NITIDEZZA	Consente di regolare la nitidezza dell'immagine.

COLORE

Menu COLORE	
Sistema di controllo del colore	Le preimpostazioni di colore sono disponibili per regolare le impostazioni di colore.
1, 2, 3, 4, 5	Aumenta o diminuisce il colore [ROSSO], [VERDE] o [BLU] a seconda dell'elemento selezionato. Il cambiamento del colore appare sullo schermo e la direzione (aumento o diminuzione) sarà evidenziata dalle barre. In ambiente desktop la modalità sRGB (modalità preimpostazione colore [4]) migliora notevolmente la fedeltà del colore di un singolo spazio colore standard RGB. Con questo ambiente a colori, l'operatore può comunicare i colori nelle situazioni più comuni e in modo estremamente semplice senza il bisogno di una gestione dei colori a livello superiore.
NATIVO	Colori originali del pannello LCD che non possono essere regolati.
L/B (LUCE BLU BASSA)	Consente di ridurre la luce blu emessa dal monitor. Questo elemento non può essere regolato. NOTA: È possibile modificarla direttamente in [L/B] (LUCE BLU BASSA) toccando il tasto INPUT per 3 secondi o più. La funzione Luce blu bassa sostanzialmente riduce la luce blu e aiuta ad alleviare l'affaticamento degli occhi. Per passare ad altre impostazioni da [L/B], toccare il tasto MENU per visualizzare il menu OSD e accedere al Sistema di controllo del colore. Quando è selezionato [L/B] nel Sistema di controllo del colore, [CONTRASTO] e [DV MODE] sono disabilitati.
DICOM SIM.	La temperatura del punto di bianco e la curva gamma sono impostati su una simulazione DICOM. Questo elemento non può essere regolato. NOTA: Non utilizzare per finalità diagnostiche.
PROGRAMMABILE	La curva gamma è regolabile attraverso il software applicativo. NOTA: Quando si seleziona [FILM], [GIOCHI] o [FOTO] come [DV MODE], viene automaticamente selezionata l'opzione [NATIVO], che non può essere modificata.

STRUMENTI

Menu STRUMENTI	
VOLUME	Controlla il volume degli altoparlanti o delle cuffie. Per disattivare l'uscita degli altoparlanti, toccare il tasto ECO/RESET.
RILEVAZIONE VIDEO	Seleziona il metodo di rilevazione video in caso siano connessi più ingressi video.
PRIMO	Se non è presente il segnale di ingresso video corrente, il monitor cerca un segnale video proveniente da altre porte di ingresso video. Se il segnale video è presente su un'altra porta, il monitor commuta automaticamente l'input di ingresso sulla sorgente video rilevata. Il monitor non cercherà altri segnali video finché è presente la sorgente video corrente.
NES	Rilevazione del segnale di ingresso video non abilitata.
ESCI DP MULTISTREAM	Consente di selezionare la modalità DisplayPort. NOTA: Se il monitor non visualizza alcuna immagine, fare riferimento a “Collegamento di più monitor” a pagina 23.
COPIA	Imposta la modalità SST (trasporto single-stream) L'impostazione predefinita è [COPIA].
AUTO	Display in SST (Single-Stream Transport) o MST (Multi-Stream Transport). Selezionare [AUTO] quando si utilizza MST (trasporto multi-stream).* Se più monitor sono impostati su [SST], viene visualizzata una singola immagine su ciascun monitor. *: MST (Multi-Stream Transport) e SST (Single-Stream Transport) richiedono che la scheda video del computer supporti la funzione. Fare riferimento alle istruzioni utente relative al computer o alla scheda video.

Menu STRUMENTI	
TEMPO SPEGN. AUT.	Il monitor si spegne automaticamente una volta trascorso un periodo di tempo impostato dall'utente. Prima dello spegnimento, viene visualizzato un messaggio che richiede se si desidera ritardare il tempo di spegnimento di 60 minuti. Toccare qualsiasi pulsante OSD per ritardare il tempo di spegnimento.
TIMER RISPARMIO ENERGIA	Consente lo spegnimento automatico del monitor dopo 2 ore consecutive in modalità risparmio energetico.
LUMINOSITÀ LED	Regola la luminosità dei LED di alimentazione.
DDC/CI	Imposta la funzione [DDC/CI] su [ACCESO] o [SPENTO].
FUNZIONE USB	<p>Seleziona come vengono abilitati l'alimentazione tramite la porta USB Type-A e la porta USB-C, il segnale di ingresso da USB-C e la comunicazione esterna di USB in relazione allo stato di alimentazione del monitor.</p> <p>NOTA:</p> <ul style="list-style-type: none"> • Il consumo energetico effettivo dipende dal dispositivo USB collegato anche quando l'alimentazione del monitor è spenta. • Per evitare la perdita di dati, prima di modificare l'impostazione, assicurarsi che il sistema operativo non stia utilizzando alcun dispositivo di archiviazione USB. • Quando si accende il monitor per la prima volta o dopo che CONFIG. DI FABBRICA o [FUNZIONE USB] è impostato su [SPENTO], viene visualizzato il messaggio FUNZIONE USB quando un cavo USB-C viene collegato al monitor. Selezionare un'impostazione.
AUTO	Dipendente dalla condizione di alimentazione del monitor.
ACCESO	Sempre in funzione anche quando il monitor è in modalità di risparmio energetico o spento.
SPENTO	Tutte le funzioni USB (incluso il segnale video USB Type-C) sono disabilitate.
USB LAN	<p>Consente di impostare la porta LAN su [ACCESO] o [SPENTO].</p> <p>Quando si utilizza la porta LAN, impostare su [ACCESO]. Fare riferimento a "Collegamento LAN" (vedere pagina 22).</p>
CONFIG. DI FABBRICA	Se si seleziona [CONFIG. DI FABBRICA] è possibile ripristinare tutte le impostazioni dei comandi OSD riportandole alle configurazioni di fabbrica, tranne [LINGUA] e [OSD BLOCCATO]. È possibile ripristinare le singole impostazioni toccando il tasto ECO/RESET.

MENU STRUMENTI

Menu MENU STRUMENTI	
LINGUA	Consente di selezionare la lingua utilizzata dall'OSD.
TEMPO DI SPEGN. OSD	Il menu OSD rimane aperto per tutto il tempo che viene utilizzato. È possibile selezionare l'intervallo di tempo trascorso il quale, nel caso non venga toccato nessun pulsante, viene chiuso il menu OSD. Le scelte preimpostate sono di 10 - 120 secondi con incrementi di 5 secondi.
OSD BLOCCATO	<p>Questo comando blocca completamente l'accesso a tutte le funzioni di controllo OSD, tranne [LUMINOSITÀ], [CONTRASTO] e [VOLUME].</p> <p>Per attivare la funzione [OSD BLOCCATO], aprire il menu OSD, selezionare [OSD BLOCCATO] e toccare INPUT/SELECT e > contemporaneamente. Per disattivare, aprire il menu OSD e mentre il menu OSD è aperto, toccare INPUT/SELECT e < contemporaneamente.</p>

Menu MENU STRUMENTI

ROTAZIONE OSD

Questo comando controlla la rotazione delle menu OSD.
A seconda dell'angolazione dell'immagine (rotazione del monitor), selezionare un'impostazione [ROTAZIONE OSD] adatta.

NOTA: Impostare [KEY GUIDE] su [ACCESO] per visualizzare la guida ai tasti.

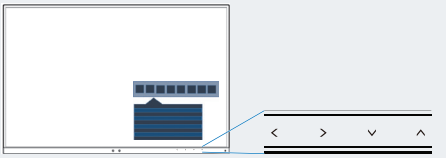
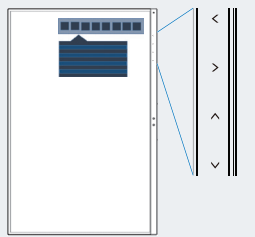
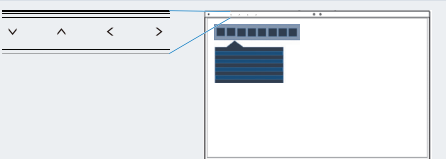
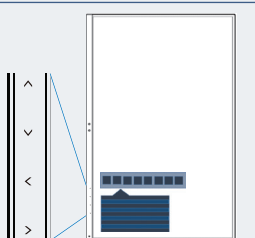
Impostazione (angolo)	Immagine	Guida ai tasti
0		<: SIN. >: DEST. ∨: GIÙ ∧: SU
90		
180		
270		

TASTO SCELTA RAP.

Quando questa funzione è impostata su [ACCESO], è possibile modificare [LUMINOSITÀ], [VOLUME] ed [ECO MODE] senza aprire il menu OSD.

ACCESO

LUMINOSITÀ

Toccare il tasto ∧, quindi regolare il livello di [LUMINOSITÀ] nel sottomenu visualizzato.

VOLUME

Toccare il tasto ∨, quindi regolare il livello di [VOLUME] nel sottomenu visualizzato.

ECO MODE

Toccare il tasto ECO per visualizzare il sottomenu [ECO MODE]. È possibile alternare 3 selezioni: [SPENTO], [1] e [2].

SPENTO

La funzione [TASTO SCELTA RAP.] è disabilitata per il tasto ECO, il tasto ∧ e il tasto ∨,

INFORMAZIONI SEGNALE

Se si seleziona [ACCESO], il monitor visualizza il messaggio "INGRESSO VIDEO" dopo aver modificato l'input.

NOTA: I marchi di conformità che sono mostrati quando si accende il monitor la prima volta non appaiono quando si cambiano gli ingressi.

I marchi di conformità non sono mostrati di nuovo a meno che il cavo di alimentazione CA non venga scollegato una volta spento il dispositivo e ricollegato.

Se si seleziona [SPENTO], il monitor non visualizza il messaggio "INGRESSO VIDEO" dopo aver modificato l'input.

NOTA: Impostando [SPENTO] si evita anche che i marchi di conformità vengano mostrati quando si accende il monitor.

Menu MENU STRUMENTI	
INFORMAZIONI SENSORE	Se si seleziona [ACCESO], il monitor visualizza il messaggio di attivazione sensore presenza. Se si seleziona [SPENTO], il monitor non visualizza il messaggio di attivazione sensore presenza.
KEY GUIDE	Se si seleziona [ACCESO], sullo schermo viene visualizzata la guida ai comandi quando si accede al menu OSD.
PERSONALIZZI LA REGOLAZIONE	Consente di memorizzare le impostazioni correnti per poterle recuperare facilmente. Per memorizzare le impostazioni correnti: Aprire il menu OSD, selezionare [PERSONALIZZI LA REGOLAZIONE] e toccare il tasto INPUT/SELECT. Toccare il tasto ECO/RESET, le impostazioni correnti vengono memorizzate. Per ripristinare le impostazioni: Toccare il tasto MENU/EXIT per 3 secondi o più quando il menu OSD è chiuso.

INFORMAZIONI ECO

Menu INFORMAZIONI ECO	
RISPARMIO DI CO2	Mostra le informazioni sul risparmio di Co2 stimato in kg.
USO DI CO2	Mostra le informazioni sull'utilizzo stimato di Co2 in kg. Questa è una stima aritmetica, non un valore effettivamente misurato.
RISPARMIO DI COSTO	Visualizza il risparmio di costo in elettricità nel bilancio.
IMP. CONVERSIONE CARBONE	Regola il fattore di impatto della Co2 nel calcolo del risparmio di Co2. L'impostazione iniziale si basa sui dati OCSE (Edizione 2008).
IMPOSTAZIONE VALUTA	Visualizza i prezzi dell'elettricità in 6 unità di valuta.
IMP. CONVERSIONE VALUTA	Visualizza il risparmio di elettricità in kW/ora (il dollaro USA è la valuta predefinita). NOTA: L'impostazione iniziale di questo modello è dollaro USA [\$] in [IMPOSTAZIONE VALUTA] e \$ [0,11] in [IMP. CONVERSIONE VALUTA]. È possibile modificare questa impostazione utilizzando il menu [INFORMAZIONI ECO]. Se si desidera utilizzare l'impostazione francese, attenersi alla procedura seguente: <ol style="list-style-type: none"> 1. Premere il tasto MENU e selezionare il menu [INFORMAZIONI ECO] utilizzando il tasto < o >. 2. Selezionare la voce [IMPOSTAZIONE VALUTA] toccando il tasto ^ o v. 3. La valuta francese è l'Euro [€]*. È possibile modificare l'impostazione della valuta dal dollaro USA [\$] nell'icona Euro [€] toccando il tasto < o > in [IMPOSTAZIONE VALUTA]. 4. Selezionare [IMP. CONVERSIONE VALUTA] toccando il tasto ^ o v. 5. Regolare [IMP. CONVERSIONE VALUTA] toccando il tasto < o >. * L'impostazione Euro [€] iniziale si basa sui dati OCSE per la Germania (Edizione 2007). Controllare la ricevuta dei prezzi dell'elettricità per la Francia o i dati OCSE per la Francia. Il valore francese in base ai dati OCSE (Edizione 2007) era €0,12. €

INFORMAZIONI

Menu INFORMAZIONI	
INFORMAZIONI	Fornisce informazioni sul segnale di input corrente, sul modello, sui numeri di serie e sullo stato della porta USB-C del monitor.

Messaggio di avvertenza OSD

Per chiudere i messaggi di avvertenza OSD toccare il tasto MENU.

NESSUN SEGNALE: Questa funzione avverte se non è presente un segnale di sincronizzazione verticale o orizzontale. Dopo l'accensione o in presenza di una modifica del segnale di ingresso, appare la finestra **"NESSUN SEGNALE"**.

FUORI TOLLERANZA: Questa funzione suggerisce la risoluzione e la frequenza di aggiornamento ottimali. Dopo aver attivato l'alimentazione, in caso di modifica del segnale di ingresso o se il segnale video non ha una temporizzazione adatta, viene visualizzato il messaggio **"FUORI TOLLERANZA"**.

Funzione USB: Questo messaggio richiede di impostare [FUNZIONE USB]. Vedere [pagina 41](#).

Remove USB-C cable (Rimuovi cavo USB-C): Questa funzione visualizza un'avvertenza in caso di rilevamento di tensione anomala sulla porta USB-C. Fare riferimento a "Il dispositivo USB Type-C non funziona" nella sezione della risoluzione dei problemi. Vedere [pagina 32](#).

Appendice B

Informazioni su riciclo e risparmio energetico del produttore

Questo capitolo include:

- ⇒ “Smaltimento del vecchio prodotto NEC” a pagina 46
- ⇒ “Risparmio energetico” a pagina 46
- ⇒ “Simbolo RAEE (Direttiva europea 2012/19/UE ed eventuali rettifiche)” a pagina 46

Siamo particolarmente sensibili alla protezione dell'ambiente e consideriamo il riciclo una delle priorità assolute dell'azienda nel tentativo di ridurre al minimo l'impatto sull'ambiente. L'impegno a sviluppare i prodotti nel pieno rispetto dell'ambiente si unisce allo sforzo costante di favorire la definizione e la conformità agli standard indipendenti più recenti messi a punto da enti come ISO (International Organisation for Standardization) e TCO (Swedish Trades Union).

Smaltimento del vecchio prodotto NEC

Lo scopo del riciclo è ottenere un vantaggio ambientale mediante il riutilizzo, l'aggiornamento, il ripristino o il recupero dei materiali. I centri di riciclo garantiscono che i componenti dannosi per l'ambiente vengano manipolati e smaltiti in modo sicuro. Per assicurare il riciclo ottimale dei nostri prodotti, offriamo una varietà di procedure di riciclo e forniamo suggerimenti su come trattare in modo attento alle esigenze dell'ambiente un prodotto che ha raggiunto la fine della sua vita utile.

Tutte le informazioni necessarie relative allo smaltimento del prodotto e le informazioni specifiche di ogni paese sui centri di riciclo sono reperibili sui seguenti siti Web:

<https://www.sharpnecdisplays.eu/p/hq/en/home.xhtml> (in Europa),

<https://www.sharp-nec-displays.com/jp/> (in Giappone) o

<https://www.sharpnecdisplays.us/> (in USA).

Risparmio energetico

Questo monitor dispone di una funzionalità avanzata per il risparmio energetico. Quando al monitor viene inviato un segnale DPMS (Display Power Management Signalling), viene attivata la modalità di risparmio energetico. Il monitor può accedere a una sola modalità di risparmio energetico.

Per ulteriori informazioni visitare:

<https://www.sharpnecdisplays.us/> (in USA)

<https://www.sharpnecdisplays.eu/p/hq/en/home.xhtml> (in Europa)

<https://www.sharp-nec-displays.com/global/index.html> (internazionale)

Simbolo RAEE (Direttiva europea 2012/19/UE ed eventuali rettifiche)



Smaltimento del prodotto usato: Nell'Unione Europea

La legislazione in vigore nell'UE e applicata dal singolo Stato membro prevede che i prodotti elettrici ed elettronici dismessi che recano il simbolo illustrato a sinistra debbano essere smaltiti separatamente rispetto agli altri rifiuti domestici. Sono compresi i monitor e gli accessori elettrici, come i cavi dei segnali o i cavi di alimentazione. Per lo smaltimento di tali prodotti, informarsi presso gli enti locali oppure nel punto vendita dove è stato acquistato il prodotto; in alternativa, attenersi alla legge vigente o a eventuali accordi stipulati. Il simbolo sui prodotti elettrici ed elettronici può essere valido solo per gli attuali Stati membri dell'Unione Europea.

Al di fuori dell'Unione Europea

Se si desidera smaltire prodotti elettrici ed elettronici al di fuori dell'Unione Europea, informarsi presso gli enti locali in merito al corretto metodo di smaltimento.